

TOTO

T O T O N E W R E L E A S E

新商品 だより

～パートナー様向～

【システムバスルーム サザナ】



デザイン・クリーンアイテムを
進化させ、パワーアップ!

NEW
2018
12

あしたを、ちがう「まいにち」に。

N 新商品
NEW PRODUCTS

浴室	システムバスルーム サザナ	5~8
浴室	マンションリモデルバスルーム ひろがるWGほっカラリ床シリーズ	9~10
浴室	システムバスルーム シンラHKシリーズ	11
浴室	システムバスルーム・ユニットバスルーム向け 浴室テレビ(24V型ワイド)	12
浴室	単体浴槽向け 浴室テレビ(24V型ワイド)	13
トイレ	ネオレスト手洗器付(ワンデーリモデル)	14
トイレ	ネオレストNX/AH/RH/DH	15~16
トイレ	ウォシュレット アプリコット	17~18
トイレ	ウォシュレット アプリコットP	19~20
トイレ	マイクロ波センサー壁掛小便器セット	21~22
環境建材	ハイドロセラ・フロアPC	23~24
トイレ	レストパルフ・レストパル	25
キッチン	システムキッチン ザ・クラッソ	26
キッチン	システムキッチン ミッテ	27

A 品揃え追加
ADDITION

浴室	新築マンション用 RD・JBシリーズ	28
浴室	マンションリモデルバスルーム シンラWK・WB・WT・WH シリーズ	29~30
洗面所	システムドレッサー エスクア・エスクアLS	31~32

C仕様変更
H A N G E

トイレ	補修用レバーハンドル	33
トイレ	マイクロ波センサー壁掛小便器セット用点検口付ライニング	34
トイレ	ウォシュレット用リモコンの補修品	35
トイレ	ウォシュレット®付補高便座	36
トイレ	ハイドロセラ・フロアJ 周辺部材(フローリング材)	37
洗面所	シングル混合水栓 一般地仕様	38
洗面所	ベッセル式洗面器セット(一般地用シングル混合水栓のセット)	39
洗面所	体重計収納 包装変更	40
洗面所	化粧鏡(モデア、リモデア、座ってラクラクシリーズ、スリムシリーズ、サイド壁面用収納キャビネット)	41
洗面所	連結管(電気温水器用)	42
洗面所	湯ぽっと(品番RES、一般住宅据え置き型)	43
浴室	三乾王「TYB3100」シリーズ	44
浴室	三乾王「TYB4000」シリーズ	45
浴室	追いだき用UBキット	46
浴室	システムバスルーム・ユニットバスルーム	47~48
浴室	ドア(樹脂製レバーハンドル)	49
浴室	(単体浴槽向け)水中照明Ⅲ	50
アクセサリ・ 手すりほか	フリースタイル手すり後付け補強板	51
バリアフリー 配慮商品	フラットカウンター多機能トイレパック	52
タイル	ハイドロセラ・フロアPU(薄型)	53

D 生産中止
DISCONTINUATION

トイレ	マイクロ波センサー壁掛小便器セット	54
洗面所	システムドレッサー エスクア・エスクアLS	55
洗面所	シングル混合水栓 寒冷地仕様	56
洗面所	ベッセル式洗面器セット(寒冷地用シングル混合水栓のセット)	57
浴室	システムバスルーム・ユニットバスルーム向け浴室テレビ(16型ワイド)	58
浴室	単体浴槽向け 浴室テレビ(16型ワイド)	59
浴室	システムバスルーム・ユニットバスルーム	60
キッチン	システムキッチン ザ・クラッソ	61

A お知らせ
ANNOUNCEMENT

水栓金具	旧型自動水石けん供給栓「オートソープディスペンサー:カウンター上補給タイプ」補修部品供給終了について	62
水栓金具	旧型医科用手洗器用アクアオート「自動水栓」補修部品供給終了について	63
マス広告	12月の出稿予定	64

※ 表示価格について

表示価格には消費税相当額は含まれておりません。別途、消費税相当額のご負担をお願いします。

※ 当カタログ記載の仕様、価格は改訂する場合がございますのでご了承ください。

※ 当カタログ記載の商品写真は、印刷色のため実際の色とは多少異なっております。

※ “ウォシュレット”はTOTOの登録商標です。



**デザイン・クリーンアイテムを
進化させ、パワーアップ!**

写真品番: HSV1620UPX4BR
(写真はセレクトオプション品を含む)

希望小売価格: ¥1,235,000
(1620サイズ基本仕様)

受注開始日: 1月 7日
出荷開始日: 2月 1日
(納期約2週間)

発売背景

新しいサザナはお掃除の負担を減らす機能をオプションに搭載。
壁柄・床柄・洗面器カウンターも新たに追加し、さらに自分好みのコーディネートが実現できます。
これまでのサザナとは違った新しいサザナで心も身体ももっとラクに。

特長

■スイッチひとつでキレイが長持ち「床ワイパー洗浄(きれい除菌水)」(Fタイプを除く)



スイッチを押すだけで、
ワイパー水流で角質・皮脂汚れを洗い流し、
「きれい除菌水」で除菌(※1)仕上げ。
カビやピンク汚れの発生を抑えます。

床面ぐると汚れが気になるエリアもすみずみまで洗浄・除菌します。



届きにくい床の隅も

カウンター下の隅も

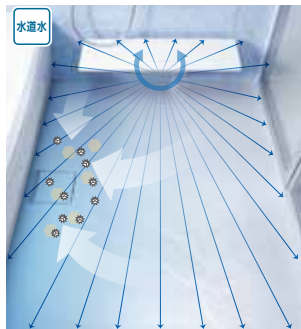

TOTO独自の板状ワイパー水流
(水道水)とプログラムにより、
汚れが落としにくいエリアも
洗浄し、汚れを確実に落とします。

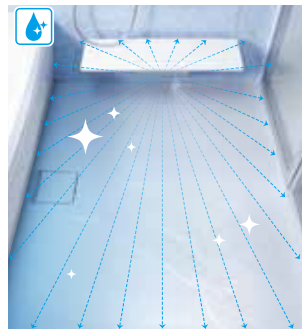

床面くまなく「きれい除菌水」を
吹きつけ、除菌仕上げ。
菌やカビの増殖を抑えます。

■きれい効果比較試験※2

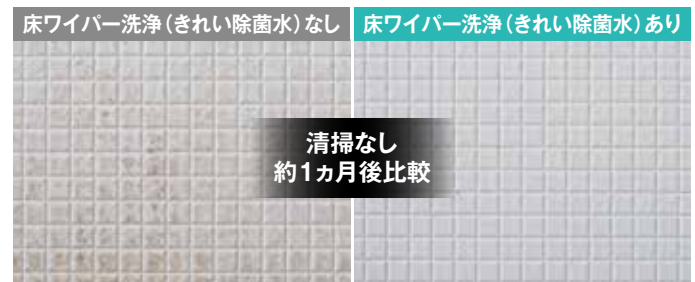

※Nタイプ基本仕様・カラリ床と同時選択できません。

※1 試験機関:(一財)北里環境科学センター試験方法:除菌効果試験除菌方法:水道水で洗浄後、電解した水道水により洗浄 対象部分:床表面 試験結果99%以上(実使用での実証結果ではありません。)

※2 実験条件等、詳細はサザナカタログ(No.470)をご参照ください。

■節水と適度な刺激感を両立する「コンフォートウエーブシャワー」が基本仕様



コンフォートウエーブシャワー
(メタル調)



H・P・T・S・Fタイプ基本仕様

TOTO独自のノズルから、
大粒の水玉がスイングし、勢いよく吐水。
適度な刺激で心地よいシャワーをお楽しみいただけます。

従来比約35%の節水効果!

コンフォートウエーブシャワー
(ホワイト)



Nタイプ基本仕様

コンフォートウエーブ
クリックシャワー
(ホワイト)



オプション

※セレクトとしてもお選びいただけます。

■新色の壁柄・床柄・洗面器カウンターでさまざまなカラーバリエーションを実現

壁パネル



プリズムブルー



ドレープコーラル



クリアダークグレー



プリエダークグレー

お掃除ラクラクほっカラリ床



コーラル(タイル調)



ライトブラウン
(タイル調)

お掃除ラクラクカウンター



シルバー



ネイビー

収納棚



ネイビー

■新しいデザインアイテムで、これまでとは違ったテイストのコーディネートをお選びいただけます

LIGHT TONE



あたたかさに
ほっとする
やさしい空間

【写真テイスト】ドレープコーラル × アロマブレンホワイト

WHITE TONE



爽やかな
ブルーが映える
クリーンな
バスルーム

【写真テイスト】プリズムブルー × プラナスホワイトウッド

MEDIUM TONE



バスルームまで
自分らしく
居心地にこだわる

【写真テイスト】ノルディグレイウッド × ソルホワイト

DARK TONE



モノトーンで
統一された
スタイリッシュ
スタイル

【写真テイスト】クリアダークグレー × スレンダーホワイト

■シンラで好評の「浴室・洗面所あたたか快適セット」/「浴槽・床きれい快適セット」がサザナに登場

◆浴室・洗面所あたたか快適セット



マルチリモコン

浴室と洗面所の暖房がひとつのリモコンになっているのでスイッチひとつで準備OK。

◆浴槽・床きれい快適セット



マルチリモコン

※マルチリモコンはお選びいただくオプションによってデザインが異なる場合があります。



おそうじ浴槽



床ワイパー洗浄(きれい除菌水)

※寒冷地は、浴槽・床きれい快適セットの品揃えはございません。

■デザイン性向上

サザナSタイプの水栓がシルバーに。



ダウンライトの形状変更(調光システムも含む)
デザインがスッキリします。

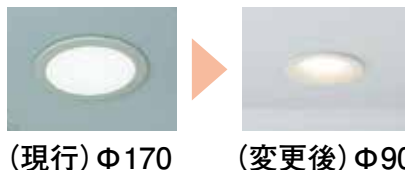

(現行) Φ170

(変更後) Φ90

■TOTO独自の構造により、設置必要寸法(基本仕様)を従来より小さくなります

※Fタイプ全サイズ及び、他タイプの下記以外のサイズは、
基本仕様のスリム構造になります。

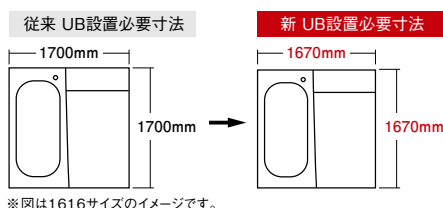

※図は1616サイズのイメージです。

従来品

新商品

サイズ	基本仕様	基本仕様
1624 1.5坪サイズ	1700×2500	1670×2470
1620 1.25坪サイズ	1700×2100	1670×2070
1616 1坪サイズ	1700×1700	1670×1670

■Hタイプ新登場



2WAYタッチ水栓
(カウンター一体型)



充実の基本仕様

床	お掃除ラクラクほっかり床[ホワイト(タイル調)]
排水口	お掃除ラクラク排水口(抗菌・防カビ仕様)
壁柄	ハイグレードII[タルシアベージュ](鏡面) ベーシックグレード[プリエホワイト](光沢)
浴槽	ラウンド浴槽/FRP[ホワイト] ワンプッシュ排水栓 ラクかるふろふた
水栓	2WAYタッチ水栓(カウンター一体型)
シャワーヘッド	コンフォートウエーブシャワー(メタル調)
カウンター	お掃除ラクラクカウンター/人工大理石[グラノーホワイト]
鏡	お掃除ラクラク鏡フレーム付縦長ミラー(W298×H1200)
収納棚	セパレート収納棚W180 2段
ドア	スッキリドア折戸[ホワイト](W800/H2000)
照明	シーリング照明(LEDランプ)[電球色]
天井	平天井(壁高さH2150)[ホワイト]
換気	換気扇

		一般地	北海道
1624	1.5坪サイズ	¥1,570,000	○
1620	1.25坪サイズ	¥1,360,000	¥1,420,000
1717	1坪サイズ	¥1,200,000	¥1,252,000
1616	1坪サイズ	¥1,150,000	¥1,202,000
1317	0.75坪強サイズ	¥1,130,000	○
1216	0.75坪サイズ	¥1,080,000	¥1,124,000
1818	メーターモジュール	¥1,360,000	○
1618	メーターモジュール	¥1,260,000	○
1220	変形1坪サイズ	-	-

その他

■本体品番

※本体品番11桁目の改新記号が「4」となります。

HSV****U*X4**

※HGシリーズ・HSシリーズ改新2・3は'19年4月30日を以って、受注停止とさせていただきます。

※セレクト記号・セレクト価格の詳細はカタログにてご確認ください。

販促ツール

- システムバスルームサザナカタログ('18/12)(カタログNo.470)【12月発行】
- 北海道のバスルーム[戸建・集合住宅用]('18/12)(カタログNo.260)【12月発行】



デザインアイテム、
クリーンアイテムがさらに進化!
自分好みの贅沢な時間を!

写真品番:WGV1418JXX3DK
(写真はセレクトオプション品を含む)

希望小売価格:¥1,188,000
(1418サイズ基本仕様)

受注開始日: 1月 7日
出荷開始日: 2月 1日
(納期約2週間)

発売背景

新しいWGシリーズにはお掃除の負担を減らす床ワイパー洗浄(きれい除菌水)をXタイプに新登場!
壁柄・床柄・洗面器カウンターも新たに追加し、さらに自分好みのコーディネートが実現できます。

特長

■スイッチひとつできれいが長持ち「床ワイパー洗浄(きれい除菌水)」(Xタイプオプション)



スイッチを押すだけで、ワイパー水流で角質・皮脂汚れを洗い流し、「きれい除菌水」で除菌(※1)仕上げ。カビやピンク汚れの発生を抑えます。

床面ぐるりと汚れが気になるエリアもすみずみまで洗浄・除菌します。



届きにくい床の隅も



カウンター下の隅も

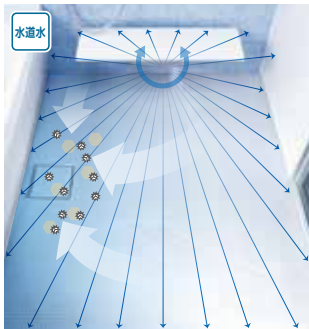

TOTO独自の板状ワイパー水流(水道水)とプログラムにより、汚れが落としにくいエリアも洗浄し、汚れを確実に落とします。



床面くまなく「きれい除菌水」を吹きつけ、除菌仕上げ。菌やカビの増殖を抑えます。

■きれい効果比較試験※2



※1 試験機関:(一財)北里環境科学センター試験方法:除菌効果試験 除菌方法:水道水で洗浄後、電解した水道水により洗浄 対象部分:床表面 試験結果99%以上(実使用での実証結果ではありません。)
※2 実験条件等、詳細は、マンションリモデルバスルームカタログ(No.2548)をご参照ください。

■節水と適度な刺激感を両立する「コンフォートウエーブシャワー」が基本仕様に



コンフォートウエーブシャワー(メタル調)

TOTO独自のノズルから、大粒の水玉がスイングし、勢いよく吐水。適度な刺激で心地よいシャワーをお楽しみいただけます。

従来比約35%の節水効果!



X・F基本仕様

コンフォートウエーブシャワー
(ホワイト)



D・T・N基本仕様

コンフォートウエーブ
クリックシャワー(ホワイト)



オプション

■新色の壁柄・床柄・洗面器カウンターでさまざまなカラーバリエーションを実現

壁パネル



ドレープコーラル プリズムブルー

お掃除ラクラクほっカラリ床

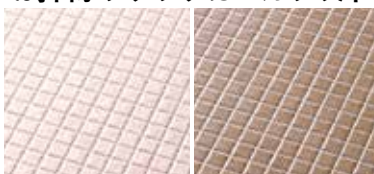

コーラル(タイル調) ライトブラウン(タイル調)

お掃除ラクラクカウンター



シルバー ネイビー

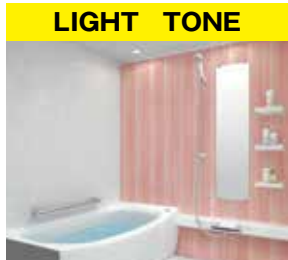

LIGHT TONE



WHITE TONE



MEDIUM TONE



DARK TONE

■その他、新規アイテムが充実!

・浴室・洗面所あたたか快適セット



・ダウンライト形状変更
※調光システムも含む



(現行) Φ170 (変更後) Φ90

・浴室テレビ(24V型ワイド):詳細は本号P.12をご確認ください。

・エルボ先出対応セレクト

給水用・給湯用
壁裏接続口:Rc1/2ねじ込み

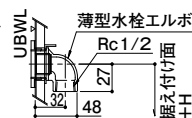

給水・給湯エルボ	セレクト記号	セレクト価格
同梱あり	DHE03	¥-17,000
同梱なし NEW	DHE23	¥-20,300

その他

■本体品番 ※本体品番11桁目の改新記号が「3」となります。

WGV*****X3**

販促ツール

マンションリモデルバスルームカタログ('18/12)(カタログNo.2548)【12月発行】



**設置必要寸法を省スペース化
現場のご提案をもっとしやすく
進化します。**

写真品番:HKV1620URX2BR
(写真はセレクトオプション品を含む)

希望小売価格:¥2,010,000
(1620サイズ基本仕様)

受注開始日: 1月 7日
出荷開始日: 2月 1日
(納期2週間)

特長

■TOTO独自の構造により、設置必要寸法(基本仕様)が従来より小さくなります

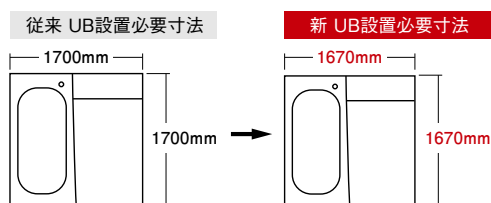

従来 UB設置必要寸法

新 UB設置必要寸法

従来品		基本仕様
サイズ		
1624	1.5坪サイズ	1700×2500
1620	1.25坪サイズ	1700×2100
1616	1坪サイズ	1700×1700

新商品

基本仕様
1670×2470
1670×2070
1670×1670

※図は1616サイズのイメージです。

※Bタイプ全サイズ及び、他タイプの上記以外のサイズは、基本仕様がスリム構造となります。

■浴室テレビ(24V型ワイド)がオプションにて新登場

詳細は、本号P.12にてご確認ください。

その他

■本体品番 ※本体品番11桁目の改新記号が「2」となります。

HKV****U*X2**

販促ツール

- システムバスルーム シンラカタログ('18/12) (カタログNo.450)【12月発行】
- 北海道のバスルーム[戸建シンラ]カタログ('18/12) (カタログNo.245)【12月発行】



**浴室テレビが大画面になって
新登場。**

写真セレクト記号:FAA5W

セレクト価格:¥285,000
(付加機能B商品)

受注開始日: 1月 7日
出荷開始日: 2月 1日
(納期約2週間)

特長

■ゆったり湯に浸かりながら24インチワイド画面の迫真の臨場感で映像を楽しんでいただけます
高画質&ワイドな地デジ・BS・CS放送をバスタイムに!



・浴室テレビ(24V型ワイド)

対象シリーズ	カラー	セレクト記号		セレクト価格
全シリーズ 共通	ホワイト	FAA5W	FAA6W	¥285,000
	ブラック	FAA5K	FAA6K	

※新築マンション用RDシリーズは、「FAA6*」の品揃えはございません。

・浴室テレビ(24V型ワイド)+浴室オーディオ

対象シリーズ	カラー	セレクト記号		セレクト価格
シンラ (HK/WK)	ホワイト	FEE5W	FEE6W	¥392,000
	ブラック	FEE5K	FEE6K	
シンラ・RD以外	ホワイト	FEC5W	FEC6W	
	ブラック	FEC5K	FEC6K	

※新築マンション用RDシリーズは浴室テレビ(24V型ワイド)+浴室オーディオの品揃えはございません。

その他

■対象シリーズ

- ・システムバスルームシンラHKシリーズ(改新2)
- ・マンションリモデルバスルームシンラWKシリーズ(改新1)
- ・システムバスルームサザナHSシリーズ(改新4)
- ・マンションリモデルバスルーム
WGシリーズ(改新3) WBシリーズ(改新6) WTシリーズ(改新4) WHシリーズ(改新7)
- ・新築マンションRDシリーズ(改新3)

販促ツール

- システムバスルームシンラカタログ('18/12)(カタログNo.450)【12月発行】
- マンションリモデルバスルームシンラカタログ('18/12)(カタログNo.2545)【12月発行】
- 北海道のバスルーム[戸建シンラ]シンラカタログ('18/12)(カタログNo.245)【12月発行】
- システムバスルームサザナカタログ('18/12)(カタログNo.470)【12月発行】
- マンションリモデルバスルームカタログ('18/12)(カタログNo.2548)【12月発行】
- 北海道のバスルーム[戸建・集合住宅用]('18/12)(カタログNo.260)【12月発行】
- ユニットバスルーム新築マンション用カタログ('18/12)(カタログNo.41)【12月発行】



**浴室テレビが大画面になって
新登場。**

品番: ◆PTZ0080

希望小売価格: ¥285,000

受注開始日: 1月 7日
出荷開始日: 2月 1日
(納期約2週間)

特長

■ ゆったり湯に浸かりながら24インチワイド画面の迫真の臨場感で映像を楽しんでいただけます
高画質&ワイドな地デジ・BS・CS放送をバスタイムに!



※市販のストリーミングデバイス端末をHDMI端子に接続することでビデオオンデマンド(VOD)などの映画やビデオ動画を浴室でお楽しみいただけます。
※リモコン本体はシルバー、ホルダーはオフホワイトになります。
※ホワイトのみの品揃えです。

その他

別売品

品番	品名	希望小売価格
PZ6195	モニター中継コード6.4m	¥59,500
PZ6194	外部機器接続HDMIケーブル(10m)	¥50,000

※モニター中継コード6.4m・外部機器接続HDMIケーブル(10m)は24V型ワイド向けに新しく品揃えいたします。
16型ワイド向けの品番とは互換性はありません。

※◆マークは、TOTOがおすすめする高機能・ハイデザイン商品です。

販促ツール

TOTO 住宅&パブリックカタログ 2019【2月発行】



希望小売価格は据え置きで
クリーン便座(つぎ目なし)を
全機種に搭載

写真品番: ◆UWLGAAAMA11B21AWF
(紙巻器、タオル掛け(手洗器横に設置)、
インテリア・バー、化粧鏡含む)

希望小売価格: ¥670,400

受注開始日: 1月 7日

出荷開始日: 2月 1日

特長

■クリーン便座(つぎ目なし)

新商品は汚れがたまりやすかった便座の「つぎ目」を極力なくし、お掃除がしやすくなります。



その他

品番4桁目 UWL①(4桁目)の部分が、A/B/C/D/E/FからG/H/J/K/L/Mに変更になります。

旧品番	新品番
A	G
B	H
C	J
D	K
E	L
F	M

希望小売価格の変更はありません

現行品最終受注可能日'19年1月31日 受注停止日'19年2月1日

※◆マークは、TOTOがおすすめる高機能・ハイデザイン商品です。

販促ツール

- レストルームカタログ(カタログNo.1401)【11月末発行】
- マンションリモデルトイレ(カタログNo.468)【11月末発行】
- ネオレスト専用カタログ(カタログNo.2300)【11月末発行】



デザインとクリーン機能がさらに進化!

写真品番: ◆CES9788R#NW1
(ネオレストAH1)

希望小売価格: ¥344,000

受注開始日: 1月 7日
出荷開始日: 2月 1日

発売背景

**TOTOの最高級便器ネオレスト。
全タイプ、便座のつぎ目がなくなって、清潔がさらに進化します。**

特長

■クリーン便座(つぎ目なし) 全タイプに搭載

便座の内側、外側のつぎ目がなくなります。



汚れをはじくクリーン樹脂を採用した
クリーン便座から、つぎ目がなくなり、
隅々までお掃除ラクラクです。



■「においきれい」 お手入れ時期をお知らせする機能追加

対応機種:NX、AH2W、RH2W



「においきれい」ランプの点灯→消灯(機能停止)により、
お手入れのタイミングをお知らせする機能を追加します。

ニオイ成分

●アンモニア

●トリメチルアミン

きれいな空気

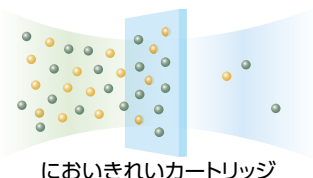

においきれいカートリッジ



点灯



消灯

■電源プラグ形状変更 (全タイプ)

従来品



新商品



電源プラグを小型化し、
白くすっきりしたデザインへ
変更します。

品番・価格一覧

タイプ	品番	希望 小売価格	主な機能								
			瞬間暖房 便座	オート 開閉	便器 きれい	ノズル きれい	クリーン便座 (つぎ目なし)	におい きれい	フチなし 形状	トルネード 洗浄	エアイン ワンダーウェーブ洗浄
NX	CS900BR	¥570,000	●	●	●	●	●	●	●	●	●
A/RH2W	CES9898R/9878R	¥389,000	●	●	●	●	●	●	●	●	●
A/RH1	CES9788R/9768R	¥344,000		●	●	●	●	●	●	●	●
DH2	CES9575R	¥299,000				●	●	●	●	●	
DH1	CES9565R	¥279,000				●	●	●	●	●	

スティックリモコンパブリックタイプ

A/RH1	CES9788CR/CES9768CR	¥354,000		●	●	●	●	●	●	●	●
-------	---------------------	----------	--	---	---	---	---	---	---	---	---

・スティックリモコンタイプは、+¥10,000となります。(NX/パブリックタイプ除く)

・●印は新機能です。

※◆マークは、TOTOがおすすめる高機能・ハイデザイン商品です。

切替時期

従来品は、'19年1月31日の受注をもって、廃番とさせていただきます。

販促ツール

ネオレストカタログ('18/12)(カタログNo.2300)【12月発行】



清潔がさらに進化!

写真品番: ◆TCF4833R#NW1
(写真はF3W)

希望小売価格: ¥169,000

受注開始日: 1月 7日
出荷開始日: 2月 1日

発売背景

組合せ便器におすすめのスリムボディのアプリコット。
全タイプ、便座のつぎ目がなくなって、お掃除がさらに楽になります。

特長

■クリーン便座(つぎ目なし)全タイプに搭載

便座の内側にも外側にもつぎ目がなくなります。



汚れをはじくクリーン樹脂を採用した
クリーン便座から、つぎ目がなくなり、
隅々までお掃除ラクラクです。



■「においきれい」お手入れ時期をお知らせする機能追加

対応機種:F3AW、F3W、F3A、F3



「においきれい」ランプの点灯→消灯(機能停止)により、お手入れのタイミングをお知らせする機能を追加します。

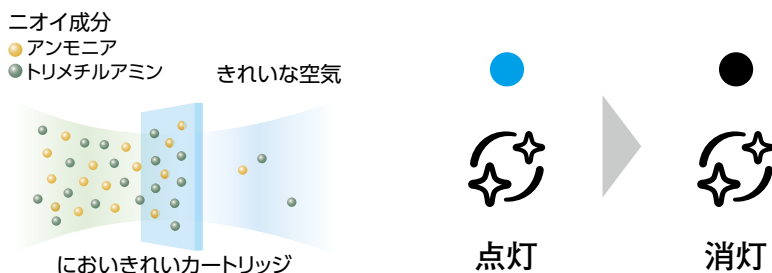

■電源プラグ形状変更 (全タイプ)

従来品



新商品



電源プラグを小型化し、白くすっきりしたデザインへ変更します。

品番・価格一覧

タイプ	品番	希望小売価格	主な機能						
			瞬間暖房便座	オート開閉	便器きれい	ノズルきれい	クリーン便座(つぎ目なし)	においきれい	温風乾燥
F3W	TCF4833R	¥169,000	●	●	●	●	●	●	●
F3	TCF4733R	¥159,000		●	●	●	●	●	●
F2	TCF4723R	¥129,000			●	●	●		●
F1	TCF4713R	¥109,000			●	●	●		

●印は新機能です。

●オート便器洗浄付タイプは、+¥10,000となります。

※◆マークは、TOTOがおすすめする高機能・ハイデザイン商品です。

切替時期

従来品は、'19年1月31日の受注をもって、廃番とさせていただきます。

販促ツール

ウォシュレットカタログ('18/12) (カタログNo.11)【12月発行】

**防汚効果の高いクリーン便座が
つぎ目なしになって新登場!**



写真品番: ◆TCF5830AUR#NW1

希望小売価格: ¥159,000

受注開始日: 1月 7日

出荷開始日: 2月 1日

発売背景

パブリック向けの機能が充実した瞬間式ウォシュレットのアプリコットP。
全タイプ、便座のつぎ目がなくなって、清掃性が向上します。

特長

■クリーン便座(つぎ目なし)全タイプに搭載

便座の内側にも外側にもつぎ目がなくなります。



汚れをはじくクリーン樹脂を採用した
クリーン便座から、つぎ目がなくなり、
隅々までお掃除ラクラクです。



■電源プラグ形状変更(全タイプ)

従来品



新商品



電源プラグを小型化し、
白くすっきりしたデザインへ変更します。

品番・価格一覧

タイプ	ウォシュレットリモコン	便器洗浄リモコン	希望小売価格	主な機能					
				擬音装置「音姫」	温風乾燥	便器きれい	ノズルきれい	クリーン便座(つぎ目なし)	オート便器洗浄
AP2A	エコリモコン	タッチスイッチ(エコリモコン)	¥159,000	●	—	●	●	●	●
		センサースイッチ	¥174,000	●	—	●	●	●	●
AP2		—	¥139,000	●	—	●	●	●	—
AP1AK	乾電池リモコン	タッチスイッチ	¥124,000	●	—	●	●	●	●
		センサースイッチ	¥149,000	●	—	●	●	●	●
AP1A		—	¥114,000	●	—	●	●	●	—
AP2AK	エコリモコン	タッチスイッチ(エコリモコン)	¥177,000	—	●	●	●	●	●
AP2K		—	¥157,000	—	●	●	●	●	—
AP1AK	乾電池リモコン	タッチスイッチ	¥142,000	—	●	●	●	●	●
AP1K		—	¥132,000	—	●	●	●	●	—

●印は新機能です。

●便ふたなし・金属性ベースプレート仕様の希望小売価格は+¥3,000となります。

※◆マークは、TOTOがおすすめする高機能・ハイデザイン商品です。

切替時期

従来品は、'19年1月31日の受注をもって、廃番とさせていただきます。

販促ツール

●ウォシュレットカタログ('18/12)(カタログNo.11)【12月発行】

●パブリックコンパクト便器フラッシュタンク式・ウォシュレットアプリコットP/PS/P カタログ('18/12)(カタログNo.2876)【12月発行】

NEW PRODUCTS | マイクロ波センサー壁掛小便器セット



**シンプルなデザインは
そのままに
節水と快適機能が進化!**

写真品番: XPU21A
(ライニングは除く)

希望小売価格: ¥249,800
(ライニングは除く)

受注開始日: 1月 7日
出荷開始日: 2月 1日

特長

■デザイン

アプローチしやすい形状はそのままによりスッキリしたフォルムに進化。さまざまな建築空間に調和するデザインです。



■超節水

《新尿石抑制・節水システム》

●節水トラップ

トラップの小型化により、尿を含んだ汚水を効率よく置換。さらに、「きれい除菌水」の力で使用後の洗浄水量を少なくし超節水を実現。



標準洗浄水料: 平均 **0.8L**/回

●インターバル排水管洗浄

使用後の毎回洗浄に加えて、定期的に排水管洗浄を実施。排水管内の尿の滞留～尿石発生を抑制します。

①1回目洗浄中

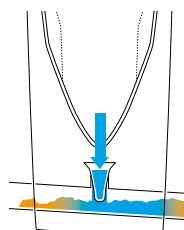

②1回目洗浄後

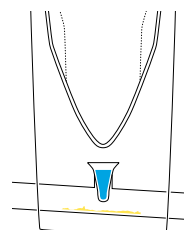

③2回目洗浄後

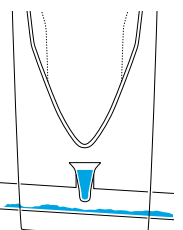

時間を
おいて
再度洗浄

排水管内に滞留した尿を洗浄。洗浄水の一部は上流側へ逆流し滞留。再度洗浄することで、排水管をよりきれいな状態にします。

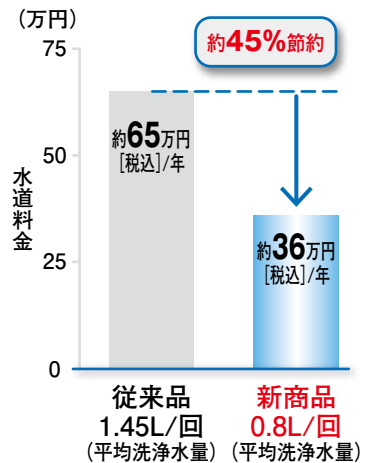

■ターゲットマーク(LED)

人が近づき、小便器の前で立ち止まると尿はねしにくいポイントに青色LEDのターゲットマークを照射。“おもてなし感”の演出に加え、はねにくいポイントに誘導することで尿はねも低減。小便器周りの衛生性向上をサポートします。

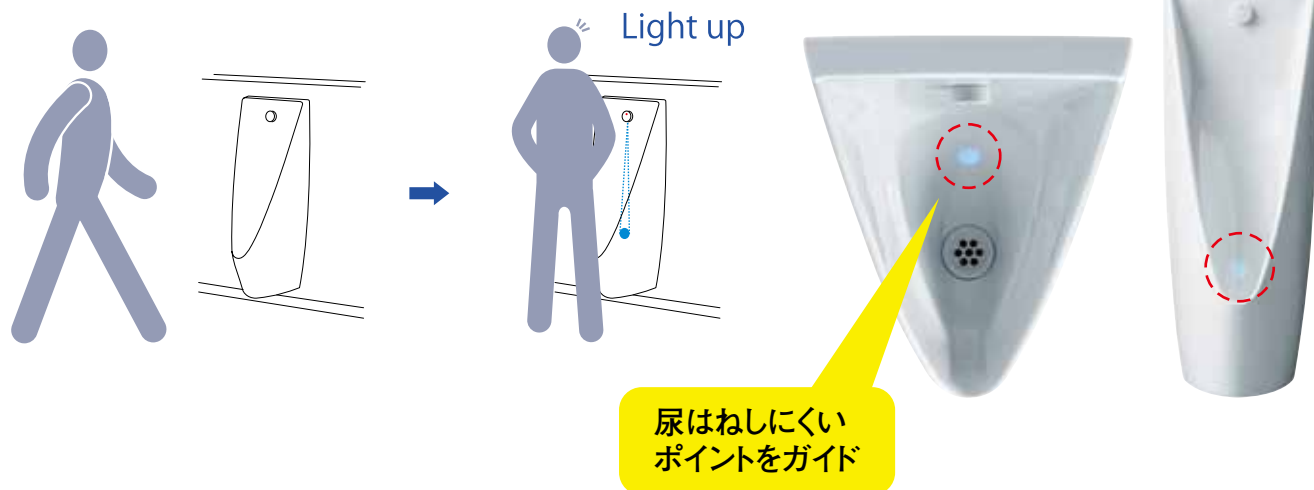

品番・価格一覧

ターゲットマーク(LED)	あり	なし
品番	XPU22A	XPU21A
希望小売価格	¥264,800	¥249,800
スプレッダー形状	 スプレッダー厚み:18.5mm	 スプレッダー厚み:13mm

その他

- マイクロ波センサー壁掛小便器セット用点検口付ライニング(仕様変更)P.34
- マイクロ波センサー壁掛小便器セット(生産中止)P.54

販促ツール

- TOTO 住宅&パブリックカタログ 2019【2月発行】
- トイレパックカタログ('18/12)(カタログNo.707)【12月発行】
- パブリックトイレ・洗面ブック('18/12)(カタログNo.7140)【12月発行】



**男女共用トイレにおすすめの
床材が新登場!**

写真品番:AB612E#HJ4

希望小売価格:¥32,600

受注開始日: 1月 7日

出荷開始日: 2月 1日

特長

■いやなニオイの発生を抑える

ハイドロテクトの「抗菌・抗ウイルス効果」で、菌の繁殖によるニオイや汚れの発生を防ぎます。

●ニオイの発生原因<菌の繁殖>を抑える

【抗菌・抗ウイルスのメカニズム※1】

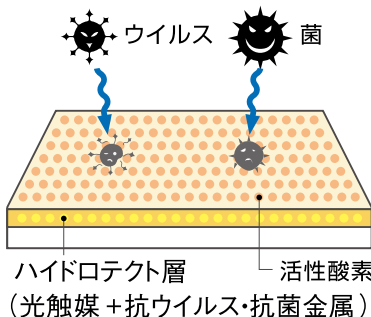

明るい場所では光触媒、暗い場所でも抗菌・抗ウイルス金属がウイルスや菌を抑制し、清潔に保ちます。
※1 抗菌・抗ウイルスのメカニズム詳細は商品カタログ(No.8877)をご覧ください。

●ニオイの原因・アンモニアの発生を抑える

【防臭性能比較】

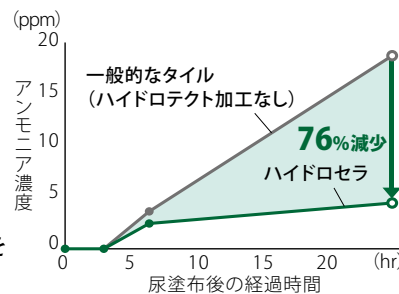

菌液と模擬尿を滴下した試験体をそれぞれ別々の密閉容器に設置し、24時間後のアンモニア濃度を測定。
※2016年度日本建築学会大会発表資料。
※当社試験結果であり、条件により効果が異なる場合があります。

■目地の少ない大型サイズ

ニオイ・汚れの温床である目地を少なくできる大型サイズで、清潔なトイレの実現をサポートします。

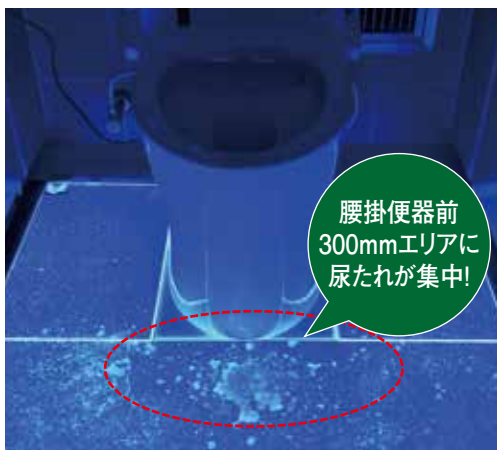

施工イメージ
※周辺床材は300角タイル想定

その他

■合わせやすいカラー

さまざまな空間でコーディネートし易い濃色と淡色が新登場!



グレー
色番:#HJ3

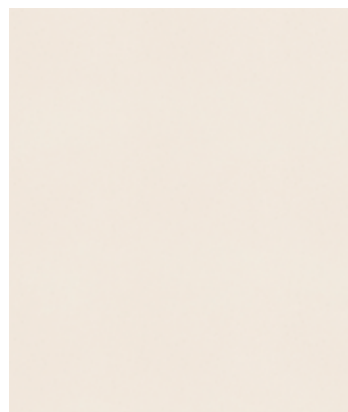

ホワイト
色番:#HJ4

品番・価格一覧

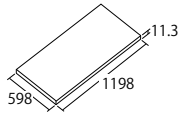
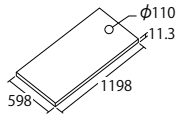
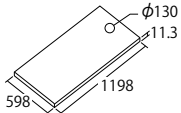
サイズ	排水穴	排水管条件	品番	希望小売価格	形状
600×1200角 平 厚み11.3mm	なし	—	AB612E	¥32,600	
600×1200角 平 厚み11.3mm (穴加工Φ110)	床 排水心200 Φ110mm	塩ビ排水管: VP・VU75mm	AB612E1	¥37,800	
600×1200角 平 厚み11.3mm (穴加工Φ130)	床 排水心200 Φ130mm	塩ビ排水管: VP・VU100mm 鉛管:75・100mm	AB612E2	¥37,800	

販促ツール

- ハイドロセラパブリックおすすめ建材カタログ('18/12) (カタログNo.8877)【12月発行】
- TOTO 住宅&パブリックカタログ 2019【2月発行】



希望小売価格は据え置きで
クリーン便座(つぎ目なし)を
全機種に搭載

写真品番: ◆UWFAB1LFA21N21ABA
(紙巻器、タオル掛け、化粧鏡含む)

希望小売価格: ¥727,000

受注開始日: 1月 7日
出荷開始日: 2月 1日

特長

■クリーン便座(つぎ目なし)

新商品は汚れがたまりやすかった便座の「つぎ目」を極力なくし、お掃除がしやすくなります。



その他

品番8桁目 UWF(UWC)～⑤(8桁目)の部分が、A/B/C/DからE/F/G/Hに変更になります。

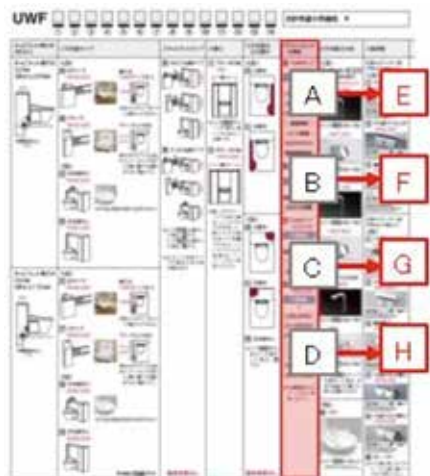

希望小売価格の変更はありません

現行品最終受注可能日'19年1月31日 受注停止日'19年2月1日

※◆マークは、TOTOがおすすめする高機能・ハイデザイン商品です。

販促ツール

- レストルームカタログ(カタログNo.1401)【11月末発行】
- マンションリモデルトイレ(カタログNo.468)【11月末発行】



**「石目柄扉」3色と
「木目柄扉」2色が新登場!**

【写真仕様】
スリム対面・フラット型(壁付け)
(間口2573 扉プライスグループ4:リトダークグレー)

希望小売価格:¥1,772,750

受注開始日: 1月 7日
出荷開始日: 2月 1日

特長

■扉プライスグループ4に新たに「石目柄扉」3色が新登場!

石材から切り出したような表情の石目柄扉。
風格あるキッチン空間を演出します。



SCC
リトホワイト



SCD
リトアンバー



SCE
リトダークグレー



カウンター:クリスタルグレー 扉:リトダークグレー



TOTOならではのクリスタルカウンターが
さらに引き立つ「石目柄扉」です。

■扉プライスグループ3に「木目柄扉」2色が新登場!

好評の鏡面仕上げの木目柄扉に、
穏やかなチーク材の表情を生かした2色を発売します。



AJ7
チークライトウッド



AJ8
チークオーカーウッド



扉:チークオーカーウッド

住宅建材に合わせやすい穏やかな表情の
「木目柄扉」が、さらにコーディネート幅を広げます。

販促ツール

- ザ・クラッソカタログ(’18/12)(カタログNo.1950)【12月発行】
- ザ・クラッソ資料集(’18/12)(カタログNo.1951)【12月発行】



**木材を削ったままの風合いの
「木目柄扉」2色が新登場!**

【写真仕様】

I型/造作対面

(間口2550 扉プライスグループ3:クラフトダークウッド)

希望小売価格:¥1,287,300

受注開始日: 1月 7日

出荷開始日: 2月 1日

特長

■扉プライスグループ3に「木目柄扉」2色が新登場!

木材を削ったままの風合いで抑揚を生かした木目柄扉です。



EC4
クラフトスモークウッド



EC5
クラフトダークウッド

新木目柄扉で、クラフト感ある空間が実現します。



扉:クラフトダークウッド

販促ツール

ミッテカタログ(’18/12)(カタログNo.2233)【12月発行】

A 品揃え追加 | 新築マンション用 RD・JBシリーズ



品揃えを豊富に追加。
お客様の提案の幅が広がります。

写真品番:RDV1418UKX3CK
(セレクトオプション品含む)

希望小売価格:¥1,338,000
(1418サイズ基本仕様)

受注開始日: 1月 7日
出荷開始日: 2月 1日
(納期2週間)

特長

■壁柄を2柄・床柄を2色をセレクト追加 (RDシリーズ)

壁パネル



ドレープコーラル



プリズムブルー

お掃除ラクラクほっカラリ床 (K・D・Vタイプのみ)



コーラル(タイル調)



ライトブラウン(タイル調)

■コンフォートウエーブシャワー (3種) セレクト追加 (RD・JBシリーズ)

	コンフォートウエーブシャワー (メタル調)	コンフォートウエーブ クリックシャワー(ホワイト)	コンフォートウエーブシャワー (ホワイト)
対象シリーズ	RD	RD(V・Sタイプ)・JB	JB
商品画像			

※浴室テレビ(24V型ワイド)が新登場:詳しくは本号P.12をご確認ください。

その他

- セレクト記号・セレクト価格は専用カタログにてご確認ください
- 本体品番の変更はございません

販促ツール

ユニットバスルーム 新築マンション用カタログ('18/12) (カタログNo.41)【12月発行】



現場要望や、シンラでの好評
アイテムを他シリーズに展開し、
魅力度アップ!

写真品番:WKV1620JRX1BK
(写真はセレクトオプション品を含む)

希望小売価格:¥2,150,000
(1620サイズ基本仕様)

受注開始日: 1月 7日
出荷開始日: 2月 1日
(納期2週間)

特長

■給水・給湯壁接続用エルボ先出対応セレクト追加(WK・WT・WB・WHシリーズ)

給水用・給湯用
壁裏接続口:Rc1/2ねじ込み

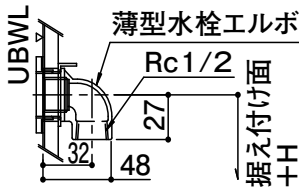

給水・給湯エルボ	セレクト記号	WK/WT	WB	WH
同梱あり	DHE03	-¥17,000	-¥34,000	-
同梱なし NEW	DHE23	-¥20,300	-¥36,100	-¥2,100

■コンフォートウエーブシャワー3種セレクト追加(WT・WB・WHシリーズ)



TOTO独自のノズルから、大粒の水玉がスウィングし、
勢いよく吐水。
適度な刺激で心地よいシャワーをお楽しみいただけます。

コンフォートウエーブシャワー
(メタル調)

コンフォートウエーブシャワー
(ホワイト)

コンフォートウエーブ
クリックシャワー(ホワイト)



■浴室・洗面所あたたか快適セット追加 (WT・WB・WHシリーズ)



三乾王/暖房換気扇
(AC100V)

+



洗面所暖房機
(AC100V)

浴室と洗面所の暖房がひとつのリモコンになっているのでスイッチひとつで準備OK。

※床ワイパー洗浄(きれい除菌水)も同様に三乾王または暖房換気扇と同時選択すれば、ひとつのリモコンにまとまります。

■壁柄2柄追加 (WTシリーズ)

ドレープコーラル



プリズムブルー



■ダウンライト 外径がより小さな形状に変更 (WT・WBシリーズ ※調光システムも含む)



Φ170



Φ90

デザインがスッキリします。

■浴室テレビ(24V型ワイド) (WK・WT・WB・WHシリーズ)

詳細は本号P.12にてご確認ください。

その他

■本体品番は変更いたしません。

■セレクト記号は専用カタログにてご確認ください。

※ダウンライト現行セレクト(Φ170)については、'19年4月30日を以ってセレクト受注停止とさせていただきます。

販促ツール

- マンションリモデルバスルームシンラカタログ('18/12) (カタログNo.2545)【12月発行】
- マンションリモデルバスルームカタログ('18/12) (カタログNo.2548)【12月発行】



**石目柄の新色扉を品揃え。
多彩な色柄でこだわりの空間に!**

写真品番:LBHA075BCGGG1E
LBHA075BUG1E
LTSHA015BNL2E 他
(左記掲載品扉カラー:リトホワイト)

希望小売価格:¥807,700
(左記掲載品:間口1650mm、片寄せオープンプラン)

受注開始日: 1月 7日
出荷開始日: 2月 1日

特長

■上質な扉カラーで洗練された空間を演出します!



上品さのある女性好みの
エレガントな空間

(上記掲載品:エスクア)



リトホワイト

繊細な色合いが重なり合う
ホワイト基調の石目柄扉。

(エスクアのみ)



重厚さと上質感のある
シックな空間

(上記掲載品:エスクア)



リトダーク
グレー

濃淡色を抑えたダークグレー
基調の石目柄扉。

(エスクアのみ)



穏やかな大人の華やかさを
感じるカジュアルな空間

(上記掲載品:エスクアLS)



オーブライ
ト
グリーン

海外で人気の彩度を抑えた
グリーンの鏡面扉。

(エスクア、エスクアLS)

その他

■エスクア扉カラーの品揃えと希望小売価格

※エスクアLSは、PG3とPG2のみの品揃え。

	単色・抽象柄	木目柄
PG5	 ルフレスノー ホワイト  ルフレスル ベージュ  ルフレ ダークグレー	
PG4	<div style="border: 2px solid red; padding: 2px;">  リト ホワイト  リト ダークグレー </div>	
PG3	 オプティ ホワイト <div style="border: 2px solid red; padding: 2px;">  オーブライ ト グリーン </div>	 ペアホワイト ウッド  ベルベライ ト ウッド  ペアブラウ ン ウッド
PG2	 パナシェ ホワイト	 ミルベージュ  ロイミディ アム ウッド  ロイダル ブラウ ン

 鏡面

<エスクア>

サイズ	W1000	W1200
PG4	¥578,200	¥625,200
PG3	¥567,000	¥613,600

【センターボウルプランの場合】

- ・鏡:木製三面鏡(上下LED・調色機能付き・エコミラー)
+バックパネル
- ・カウンター:オニックス
- ・洗面ボウル:人工大理石製ボウル
- ・水栓金具:コンテンポラリーシリーズ
- ・キャビネット:2段引き出し
- ・給排水金具:壁給水・床排水

<エスクアLS>

サイズ	W900	W1200
PG3	¥423,600	¥490,000

【基本プランの場合】

- ・化粧台:2段引き出し
- ・鏡:木製三面鏡(ワイドLED照明・エコミラー)
+バックパネル
- ・水栓金具:コンテンポラリーシリーズ(ホース付き)

■【エスクア・エスクアLS】壁固定ねじ位置変更による品番変更

- ・対象商品:トールキャビネット、トール用ウォールキャビネット、ウォールキャビネット、洗濯機上オープン棚
- ・対象品番:本号 P.55で記載

※キャビネットの木さんの位置が変更になりますので、ご注意ください。

※希望小売価格の変更はありません。

販促ツール



- エスクア・エスクアLSカタログ('18/12) (カタログNo.2772)【12月発行】
- 洗面所カタログ('18/12) (カタログNo.1402)【12月発行】
- TOTO 住宅&パブリックカタログ 2019【2月発行】

変更理由

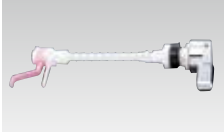

品番統合のため

変更点

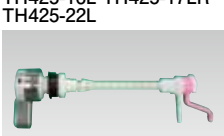
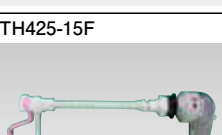
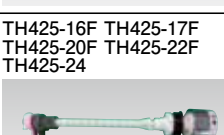
■補修用レバーハンドルの形状及び施工方法が変更になります

		従来品	
仕様		ハンドル形状(涙目)	ハンドル形状(鍵穴)
一般地・流動	右レバー	TH425-15 	TH425-16 TH425-17 TH425-20 TH425-22 
	左レバー	TH425-15L 	TH425-16L TH425-17LR TH425-22L 
水抜き	右レバー	TH425-15F 	TH425-16F TH425-17F TH425-20F TH425-22F TH425-24 



		仕様変更品	
仕様		ハンドル形状(涙目)	
一般地・流動	右レバー	HH07146 	
	左レバー	HH07148 	
水抜き	右レバー	HH07147 	

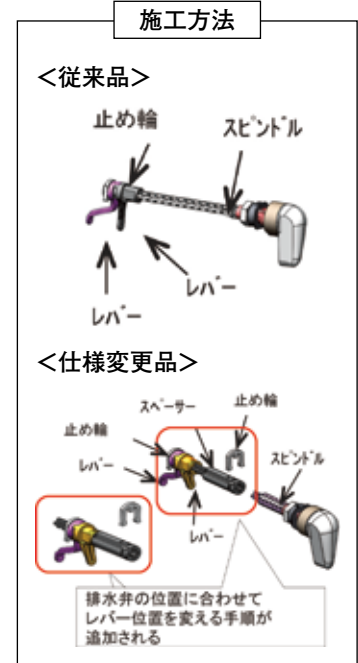

品番・価格一覧

仕様	タンク品番	従来品	希望小売価格
一般地・流動	S790B系・S791B系・SS30B系・SS31B系・SS32B系・SS33B系 SS350系・SS351系・SS390系・SS391系・SS474系・SS475系 SS80BF/BN系・SS81BF/BN系・SS90系・SS91系・SS92系・SS93系 SS280B系・SS281B系・SS370B系・SS371B系・SS380B系・SS381B系 SS680B系・SS681B系・S770B系・S771B系・SS270B系・SS271B系 SS430B系・SS431B系・SS670B系・SS671B系・SS770B系・SS771B系	TH425-15 TH425-16 TH425-17 TH425-20 TH425-22	¥1,650 ¥1,650 ¥1,650 ¥3,000 ¥1,850
	SS30B系・SS31B系・SS32B系・SS33B系・SS474系・SS475系 SS90系・SS91系・SS92系・SS93系・SS680B系・SS681B系 S770B系・S771B系・SS270B系・SS271B系・SS430B系・SS431B系 SS670B系・SS671B系・SS770B系・SS771B系	TH425-15L TH425-16L TH425-17LR TH425-22L	¥1,650 ¥2,100 ¥2,300 ¥3,100
水抜き	S790B系・S791B系・SS30B系・SS31B系・SS32B系・SS33B系・SS350系 SS351系・SS390系・SS391系・SS474系・SS475系・SS80BF/BN系 SS81BF/BN系・SS90系・SS91系・SS92系・SS93系・SS280B系・SS281B系 SS370B系・SS371B系・SS380B系・SS381B系・SS680B系・SS681B系 S770B系・S771B系・SS270B系・SS271B系・SS430B系・SS431B系 SS670B系・SS671B系・SS770B系・SS771B系・S730B系・S731B系	TH425-15F TH425-16F TH425-17F TH425-20F TH425-22F TH425-24	¥1,650 ¥1,650 ¥1,650 ¥3,650 ¥2,300 ¥3,100



仕様変更品	希望小売価格
HH07146	¥2,500
HH07148	¥2,500
HH07147	¥2,500

切替時期

受注・出荷開始日: '19年2月1日

従来品は、'19年2月1日以降在庫消化後、廃番とさせていただきます。



変更理由

マイクロ波センサー壁掛小便器セットの
モデルチェンジに伴い、
点検口付ライニングも仕様変更するため

変更点

<従来品は、TOTO 住宅&パブリックカタログ 2018のP.645に掲載しています。>

主な変更点

- バックハンガー取付位置変更に伴い、バックハンガー固定材を変更します
- 排水フランジ変更に伴い、排水フランジ固定材を変更します
- 上記に伴い、小便器裏の前面板の開口を変更します

品番・価格一覧

<従来品> UAUN4**** 品番例:UAUN41NA1W	➔	<仕様変更品> UAUN6**** 品番例:UAUN61NA1W
--------------------------------------	---	--

希望小売価格の変更はありません。

- ※UAUN6系は、XPU11とセットできません。
(XPU11については、本号P.54を参照ください)
- ※UAUN4系は、XPU2系とセットできません。
(XPU2系については、本号P.21～22を参照ください)

切替時期

受注開始日: '19年1月7日
出荷開始日: '19年2月1日

従来品は、'19年1月31日をもって受注停止とさせていただきます。

販促ツール

- パブリックトイレ・洗面ブック('18/12)より、今回の変更を反映します。
- トイレパックカタログ('18/12)より、今回の変更を反映します。
- TOTO 住宅&パブリックカタログ 2019より、今回の変更を反映します。

変更理由

操作ピクトグラム業界標準化のため

変更点

■操作ピクトグラムを変更します

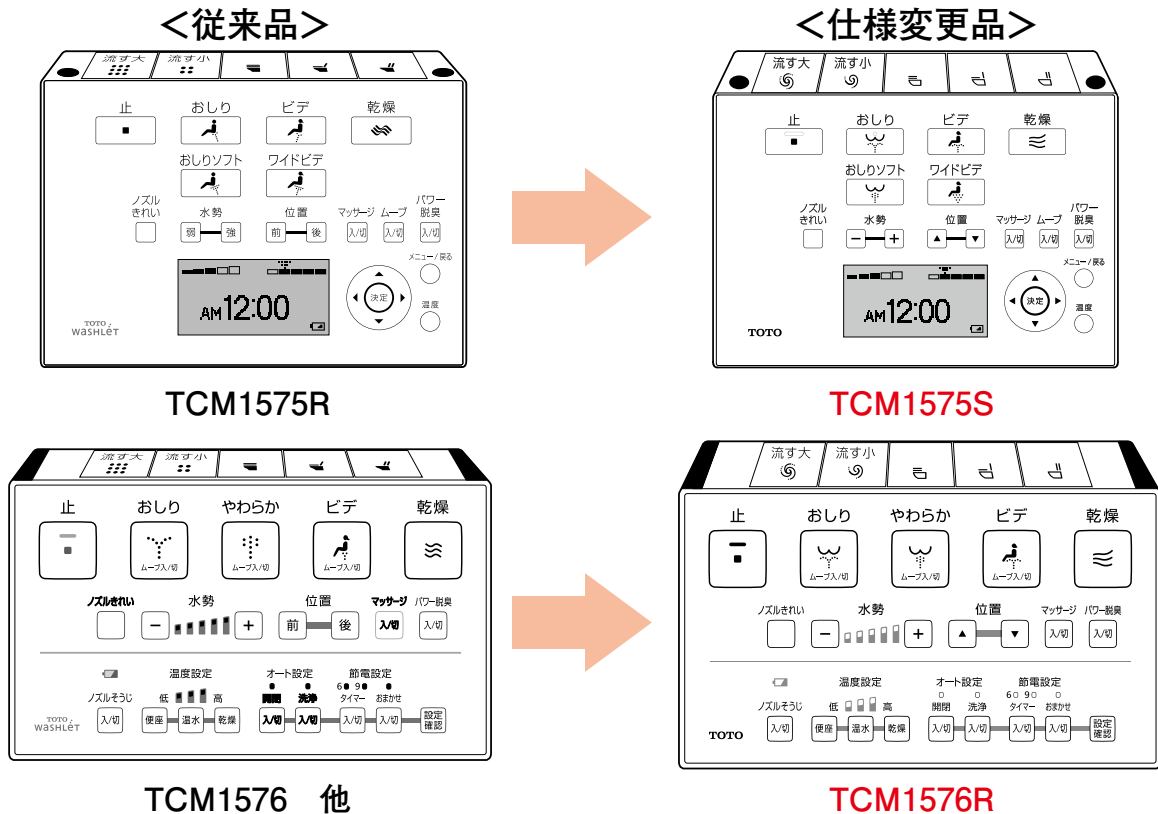

品番・価格一覧

※リモコンによってボタンが異なります。

品番		希望小売価格	対象商品名
従来品	仕様変更品		
TCM1575R	TCM1575S	¥6,950 (¥7,506)	05ネオレストSD他 (TCF9562他)
TCM1576	TCM1576R	¥5,100 (¥5,508)	06ウォシュレットZ他 (TCF9063E他)
TCM1680	TCM1680R	¥5,100 (¥5,508)	07ウォシュレット一体形便器 (TCF986)
TCM1685	TCM1685R	¥5,100 (¥5,508)	06ウォシュレットZK他 (TCF9022E他)
TCM1745	TCM1745R	¥5,100 (¥5,508)	08ウォシュレットZJ他 (TCF9143ER他)
TCM4388	TCM4388R	¥4,400 (¥4,752)	07アプリコットF他 (TCF4340他)

希望小売価格の変更はありません。

切替時期

従来品は、'18年12月初旬以降在庫消化後、仕様変更品へ自動切り替えさせていただきます。
従来品は、'18年12月初旬以降在庫消化後、廃番とさせていただきます。

変更理由

ウォシュレットアプリコット仕様変更のため

変更点

■アプリコットのセット品番を変更します

品番・価格一覧

<従来品は、TOTO 住宅&パブリックカタログ 2018のP218～219に掲載しています>

<従来品>

WLタイプ	希望 小売価格	補高便座			
		30mm補高		50mm補高	
		EWC450R普通サイズ	EWC451S大形サイズ	EWC440R普通サイズ	EWC441S大形サイズ
F2	¥150,200	◆EWCS450-39	◆EWCS451S-39	◆EWCS440-39	◆EWCS441S-39
F2A オート便器洗浄付タイプGREEN MAX専用品	¥160,200	—	◆EWCS451S-39AK	—	◆EWCS441S-39AK
		◆EWCS450-39AM	◆EWCS451S-39AM	◆EWCS440-39AM	◆EWCS441S-39AM
		◆EWCS450-39AF	◆EWCS451S-39AF	◆EWCS440-39AF	◆EWCS441S-39AF
F1	¥130,200	◆EWCS450-40	◆EWCS451S-40	◆EWCS440-40	◆EWCS441S-40
F1A オート便器洗浄付タイプGREEN MAX専用品	¥140,200	—	◆EWCS451S-40AK	—	◆EWCS441S-40AK
		◆EWCS450-40AM	◆EWCS451S-40AM	◆EWCS440-40AM	◆EWCS441S-40AM
		◆EWCS450-40AF	◆EWCS451S-40AF	◆EWCS440-40AF	◆EWCS441S-40AF

<仕様変更品>

WLタイプ	希望 小売価格	補高便座			
		30mm補高		50mm補高	
		EWC450R普通サイズ	EWC451S大形サイズ	EWC440R普通サイズ	EWC441S大形サイズ
F2	¥150,200	◆EWCS450-39R	◆EWCS451S-39R	◆EWCS440-39R	◆EWCS441S-39R
F2A オート便器洗浄付タイプGREEN MAX専用品	¥160,200	—	◆EWCS451S-39AKR	—	◆EWCS441S-39AKR
		◆EWCS450-39AMR	◆EWCS451S-39AMR	◆EWCS440-39AMR	◆EWCS441S-39AMR
		◆EWCS450-39AFR	◆EWCS451S-39AFR	◆EWCS440-39AFR	◆EWCS441S-39AFR
F1	¥130,200	◆EWCS450-40R	◆EWCS451S-40R	◆EWCS440-40R	◆EWCS441S-40R
F1A オート便器洗浄付タイプGREEN MAX専用品	¥140,200	—	◆EWCS451S-40AKR	—	◆EWCS441S-40AKR
		◆EWCS450-40AMR	◆EWCS451S-40AMR	◆EWCS440-40AMR	◆EWCS441S-40AMR
		◆EWCS450-40AFR	◆EWCS451S-40AFR	◆EWCS440-40AFR	◆EWCS441S-40AFR

※◆マークは、TOTOがおすすめる高機能・ハイデザイン商品です。

切替時期

見積開始日: '18年12月3日 受注開始日: '19年1月7日 出荷開始日: '19年2月1日
従来品は、'19年1月31日受注をもって廃番とさせていただきます。
ウォシュレット部の切り替えは新型アプリコットの切替要領に準拠します。

販促ツール

- TOTO住宅&パブリックカタログ 2019 より、今回の変更を反映します。
- ウォシュレット付補高便座ちらし('18/12)より、今回の変更を反映します。
- 福祉機器カタログ('19/2)より、今回の変更を反映します。

変更理由

セラミックパネル部と周辺部材の色調、質感の違いを分かりやすくするため

変更点

■周辺部材(フローリング材)の一部のカラー名称を変更します

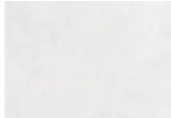
カラー品番		従来カラー名称	変更カラー名称
#G		グレイストーン	マーブルグレー
#S		ソフトホワイトストーン	マーブルホワイト

※商品そのものに変更はなく、カラー名称のみの変更になります

品番・価格一覧

■品番、希望小売価格の変更はありません

切替時期

商品に変更はなく、'18年12月以降の販促ツールの色名称変更、切り替えとなります。

販促ツール

- ハイドロセラ住宅おすすめ建材カタログ('19/3)より、今回の変更を反映します。
- レストルームカタログ('18/11)より、今回の変更を反映します。
- ブックサンプル AZH234SN('18/11)より、今回の変更を反映します。

変更理由

仕様統一のため

変更点

■ソケット内にあった逆止弁を削除し、仕様を統一します(下図、青の■部分)

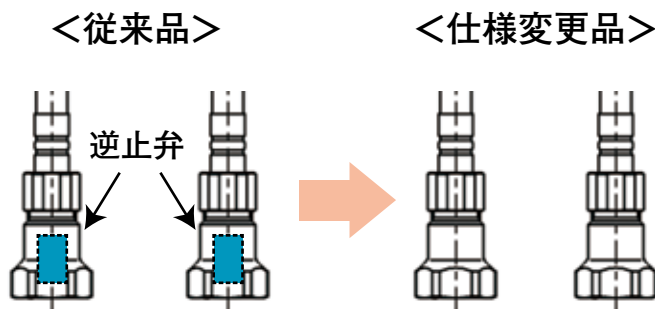
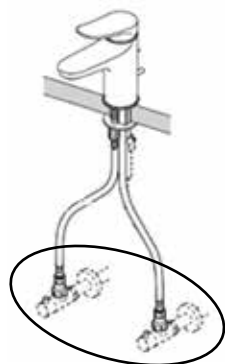

品番・価格一覧

<従来品>		<仕様変更品>		<従来品>		<仕様変更品>		<従来品>		<仕様変更品>	
品番	品番	品番	品番	品番	品番	品番	品番	品番	品番	品番	品番
TLP02302J	TLP02302JA	TLG04302J	TLG04302JA ●	TLCC31E1R	TLCC31E1S ●						
TLP02303J	TLP02303JA	TLG04303J	TLG04303JA ●	TLCC31EL1R	TLCC31EL1S ●						
TLP02305J	TLP02305JA	TLG04305J	TLG04305JA ●	TLCC31ELR	TLCC31ELS ●						
TLP02306J	TLP02306JA	TLG04306J	TLG04306JA ●	TLCC31ER	TLCC31ES ●						
TLP02308J	TLP02308JA	TLS01302J	TLS01302JA ●	TLCF31E	TLCF31ER ●						
TLG01302J	TLG01302JA ●	TLS01303J	TLS01303JA ●	TLCF31E1	TLCF31E1R ●						
TLG01303J	TLG01303JA ●	TLS01305J	TLS01305JA ●	TLCF31EL	TLCF31ELR ●						
TLG01305J	TLG01305JA ●	TLS01306J	TLS01306JA ●	TLCF31EL1	TLCF31EL1R ●						
TLG01306J	TLG01306JA ●	TLS04302J	TLS04302JA ●	TL431	TL431R						
TLG01308J	TLG01308JA	TLS04303J	TLS04303JA ●	TL431 V1	TL431R V1						
TLG02302J	TLG02302JA ●	TLX31A	TLX31AR	TLHG31AEF	TLHG31AEFR						
TLG02303J	TLG02303JA ●	TLX31A1	TLX31A1R	TLHG31DEF	TLHG31DEFR						
TLG02305J	TLG02305JA ●			TL832EF	TL832EFR						
TLG02306J	TLG02306JA ●			TL832EF V1	TL832EFR V1						
TLG02308J	TLG02308JA										

(●:一般地・寒冷地共用となります)

希望小売価格の変更はありません。

なお、洗面化粧台用水栓は今回対象外で、切替準備ができましたらご案内いたします。

切替時期

受注・出荷開始日: '18年12月3日

従来品は、'19年1月7日以降在庫消化後、廃番とさせていただきます。

販促ツール

●水栓金具カタログ('19/2)より、今回の変更を反映します。

●TOTO 住宅&パブリックカタログ 2019より、今回の変更を反映します。

変更理由

本号P.38で紹介したシングル混合水栓の仕様変更のため

変更点

<従来品は、TOTO 住宅&パブリックカタログ 2018のP.335~336に掲載しています。>

■ベッセル式洗面器セット一式にセットされているシングル混合水栓が一般地・寒冷地共用となります

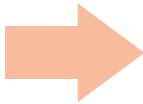
	水栓品番	仕様		水栓品番	仕様
	TLG04302J	一般地		TLG04302JA	一般地・寒冷地 共用
	TLG04302Z	寒冷地			

■仕様変更のあるセット品番3文字目が「A」のセット LS A 704…、LS A 721…、LS A 722…

品番・価格一覧

洗面器	設置形態	排水金具	給水	排水	セット品番
LS704C  	壁掛け設置	ワンプッシュ式 (ヘアキャッチャー付き)	壁	壁	LSA704CAPNW
			壁	床	LSA704CASNW
			床	床	LSA704CBSNW
	カウンター設置	ワンプッシュ式 (ヘアキャッチャー付き)	壁	壁	LSA704DAPNW
			壁	床	LSA704DASNW
			床	床	LSA704DBSNW
LS721C  	壁掛け設置	ワンプッシュ式 (ヘアキャッチャー付き)	壁	壁	LSA721CAPNW
			壁	床	LSA721CASNW
			床	床	LSA721CBSNW
	カウンター設置	ワンプッシュ式 (ヘアキャッチャー付き)	壁	壁	LSA721DAPNW
			壁	床	LSA721DASNW
			床	床	LSA721DBSNW
LS722C  	壁掛け設置	ワンプッシュ式 (ヘアキャッチャー付き)	壁	壁	LSA722CAPNW
			壁	床	LSA722CASNW
			床	床	LSA722CBSNW
	カウンター設置	ワンプッシュ式 (ヘアキャッチャー付き)	壁	壁	LSA722DAPNW
			壁	床	LSA722DASNW
			床	床	LSA722DBSNW
	ワンプッシュ式 (ヘアキャッチャー付き)	壁	壁	LSA722CAPND	
	壁	床	LSA722CASND		
	床	床	LSA722CBSND		

セット品番・希望小売価格の変更はありません。

切替時期

受注・出荷開始日: '18年12月4日

販促ツール

TOTO 住宅&パブリックカタログ 2019より、今回の変更を反映します。

変更理由

廃材処理負荷低減
環境配慮のため

変更点

■前パネルを現場組立にし、外装箱をコンパクト化します
(前パネルの組立手順を組立・設置説明書に掲載)

<従来品>



LO171

LO184

<仕様変更品>



LO171、184共通

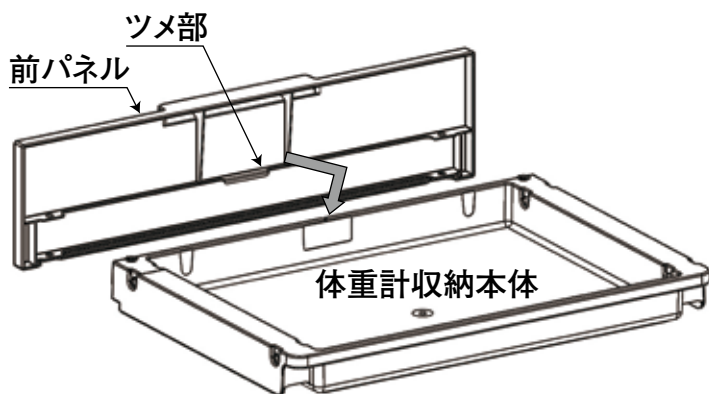

前パネルを本体にはめる

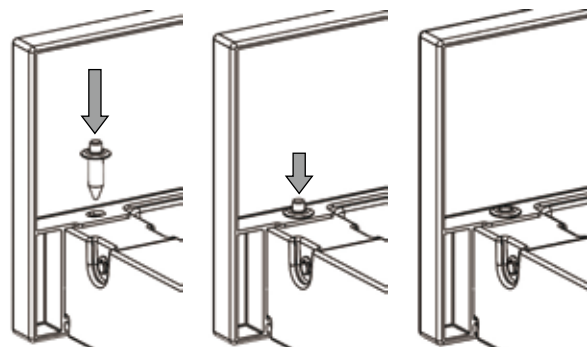

プッシュリベット(4か所)で止める

品番・価格一覧

品番・希望小売価格の変更はありません。

品番	シリーズ	外装箱サイズ(mm)						容積 従来比 (参考)
		従来品			仕様変更品			
		L	W	H	L	W	H	
LO171	サクア	420	550	140	420	550	90	64%
LO184	オクターブ	420	550	170	420	550	90	53%

※LO170 (旧オクターブ)は、今回の仕様変更はありません

切替時期

従来品は、'19年1月以降より、仕様変更品に順次切り替えさせていただきます。

変更理由

照明LED化のため

変更点

<従来品>

<仕様変更品>

蛍光灯仕様

ベーシックLED仕様

歯ブラシ立て付属

歯ブラシ立てなし

※照明の外観に変更はございません。

品番・価格一覧

シリーズ	間口 (mm)	品名	仕様	従来品	希望小売価格	仕様変更品	希望小売価格
リモデア	600	木製一面鏡	くもり止めヒーター付き	LMN604NHR★	¥76,000	LMN604EH★	¥88,000
リモデア	700			LMN704NHR★	¥83,000	LMN704EH★	¥95,000
リモデア	750			LMN754NHR★	¥85,000	LMN754EH★	¥97,000
リモデア	600	木製一面鏡 (高さ1800mm対応)		LMN604NLHR★	¥76,000	LMN604ELH★	¥88,000
リモデア	700			LMN704NLHR★	¥83,000	LMN704ELH★	¥95,000
リモデア	750	スウィング二面鏡		LMN754NLHR★	¥85,000	LMN754ELH★	¥97,000
リモデア	600	スウィング三面鏡	LMN605NHR	¥86,000	LMN605EH	¥98,000	
リモデア	700		LMN705NHR	¥93,000	LMN705EH	¥105,000	
リモデア	750	スウィング三面鏡	LMN755NHR	¥95,000	LMN755EH	¥107,000	
モデア	520	ウッドフレームタイプ	LMD520R	¥43,000	LMD520E	¥55,000	
モデア	700		LMD700R	¥59,300	LMD700E	¥71,300	
座ラク/スリム	750	一面鏡	LMJ750HR	¥59,300	LMJ750EH	¥71,300	
座ラク/スリム	900		LMJ900HR	¥67,000	LMJ900EH	¥79,000	
座ラク/スリム	1000		LMJ1000HR	¥72,400	LMJ1000EH	¥84,400	
座ラク/スリム	1200		LMJ1200HR	¥83,300	LMJ1200EH	¥95,300	
座ラク	750	スウィング二面鏡 (間口調整タイプ)	LMJ751SB2HR	¥77,900	LMJ751ESB2H	¥89,900	
座ラク	900		LMJ901SB2HR	¥82,200	LMJ901ESB2H	¥94,200	
座ラク	1000	スウィング三面鏡 (間口調整タイプ)	LMJ951SB3HR	¥89,800	LMJ951ESB3H	¥101,800	
座ラク	1200		LMJ1101SB3HR	¥98,600	LMJ1101ESB3H	¥110,600	
座ラク	750	スウィング三面鏡 (手元鏡付きタイプ)	LMJ753THR	¥105,100	LMJ753ETH	¥117,100	
座ラク	900		LMJ903THR	¥111,000	LMJ903ETH	¥123,000	
座ラク	1000		LMJ1003THR	¥119,000	LMJ1003ETH	¥131,000	
座ラク	1200		LMJ1203THR	¥126,000	LMJ1203ETH	¥138,000	
洗面化粧台用オプション	700	サイド壁面用収納キャビネット	くもり止めヒーター付き	LO125L/R	¥110,000	LO125EL/R	¥122,000

★にはカラーコードがはいります。

切替時期

受注開始日: '19年1月7日

出荷開始日: '19年2月1日

モデア リモデア 座ってラクラクシリーズ スリムシリーズ 壁面収納用キャビネット	<p>・従来品は、'19年4月30日の受注をもって廃番(受注停止)、'19年5月31日の出荷停止とさせていただきます。</p> <p>・従来品は、'19年2月の1か月間は 注2週、'19年3月～廃番まで 注3週 の受注生産にて対応させていただきます。</p>
--	---

販促ツール

- 洗面所カタログ('18/12)より、今回の変更を反映します。
- TOTO 住宅&パブリックカタログ('19/2)より、今回の変更を反映します。

変更理由

本号P.42で紹介した、電温連結管長さ変更のため

変更点

<従来品は、TOTO 住宅・パブリックカタログ 2018のP.327に掲載しています。>

■出湯側の連結管長さ変更にともない、2穴水栓用の住宅用電気温水器のセット品番を変更します

<従来品>

セット品番	セット内訳			
	電気温水器	耐震用脚	排水ソケット	連結管
RES06ASCK2F	RES06A	RHE706	TH500DA	RHE716 ・給水側:600mm ・出湯側:450mm ・出水側:750mm
RES12ASCK2F	RES12A			
RES25ASCK2F	RES25A			
RES06ASCS2F	RES06A		TH500D1	
RES12ASCS2F	RES12A			
RES25ASCS2F	RES25A			



<仕様変更品>

セット品番	セット内訳			
	電気温水器	耐震用脚	排水ソケット	連結管
RES06ASCK2R	RES06A	RHE706	TH500DA	RHE716R ・給水側:600mm ・出湯側:600mm ・出水側:750mm
RES12ASCK2R	RES12A			
RES25ASCK2R	RES25A			
RES06ASCS2R	RES06A		TH500D1	
RES12ASCS2R	RES12A			
RES25ASCS2R	RES25A			

希望小売価格の変更はありません。

切替時期

受注・出荷開始日: '18年12月3日

従来品は、'18年12月28日をもって受注停止とさせていただきます。

販促ツール

- TOTO 住宅&パブリックカタログ 2019より、今回の変更を反映します。
- 湯ぽっとカタログ('19/2)より、今回の変更を反映します。



変更理由

外観品位安定供給のため

変更点

■外装板金の固定仕様を見直し、アルミテープを削除します

※今回の仕様変更による浴室側からの外観変更、および性能の変更はございません。

<従来品>

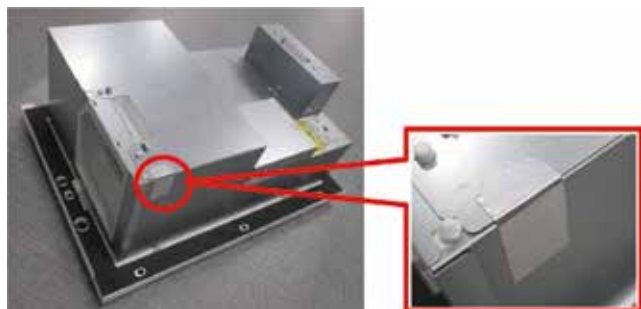

アルミテープの貼り付けあり(1ヶ所)

<仕様変更品>

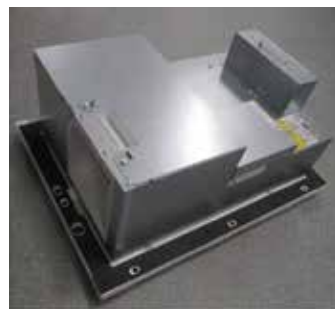

アルミテープの貼り付けなし

品番・価格一覧

<従来品>

換気タイプ	電源	品番
2室換気 (浴室+洗面所)	100V	TYB3112GA
	200V	TYB3122GA

<仕様変更品>

品番
TYB3112GAR
TYB3122GAR

希望小売価格の変更はありません。

切替時期

受注・出荷開始日: '19年2月1日

従来品は、'19年2月1日以降在庫消化後、仕様変更品に自動切り替えさせていただきます。

販促ツール

TOTO 住宅&パブリックカタログ 2019より、今回の変更を反映します。



変更理由

外観品位安定供給のため

変更点

■外装板金の固定仕様を見直し、アルミテープを削除します

※今回の仕様変更による浴室側からの外観変更、および性能の変更はございません。

<従来品>



アルミテープの貼り付けあり(3ヶ所)

<仕様変更品>



アルミテープの貼り付けなし

品番・価格一覧

<従来品>

換気タイプ	電源	リモコン	品番
※1 2室換気	100V	標準	TYB4012GA
	100V	照明枠付	TYB4012GC
	200V	標準	TYB4022GA
3室換気	100V	標準	TYB4013GA
	100V	照明枠付	TYB4013GC

<仕様変更品>

品番
TYB4012GAR
TYB4012GCR
TYB4022GAR
TYB4013GAR
TYB4013GCR

※1 浴室+トイレまたは洗面所

希望小売価格の変更はありません。

切替時期

受注・出荷開始日: '19年2月1日

従来品は、'19年2月1日以降在庫消化後、仕様変更品に自動切り替えさせていただきます。

販促ツール

TOTO 住宅&パブリックカタログ 2019より、今回の変更を反映します。

変更理由

デザイン性向上のため

変更点

- 無極性循環アダプターのフィルターを薄型小型化します
※薄型小型化に伴い、浴槽裏部品の材料変更をします

<従来品>



浴槽裏部品主材料:黄銅



フィルター外形:φ82.5
フィルター厚み:13.5mm

<仕様変更品>



浴槽裏部品主材料:PPS



フィルター外形:φ75
フィルター厚み:11mm

品番・価格一覧

- 対象シリーズ:新築マンションRD・JBシリーズ

<従来品>

シリーズ	セット品番	
RD	ZPUBD155	
	ZPUBD156	
	ZPUBD157	
	ZPUBD158	
	ZPUBD159	
	ZPUBD160	
	ZPUBD161	
	ZPUBD162	
	ZPUBD163	
	ZPUBD164	
	JB	ZPUBD141
		ZPUBD142
ZPUBD146		
ZPUBD147		

<仕様変更品>

セット品番
ZPUBD198
ZPUBD199
ZPUBD200
ZPUBD201
ZPUBD202
ZPUBD203
ZPUBD204
ZPUBD205
ZPUBD206
ZPUBD207
ZPUBD194
ZPUBD195
ZPUBD196
ZPUBD197



希望小売価格の変更はありません。

切替時期

受注開始日: '19年1月7日

出荷開始日: '19年2月1日

従来品は、'19年4月30日をもって、受注停止とさせていただきます。

販促ツール

ユニットバスルーム新築マンション用カタログ('18/12)より掲載を変更いたします。

変更点

■基本仕様の仕様変更やセレクトオプションの追加・変更を行います

●:19年2月発売対象(基本仕様) ○:19年2月発売対象(オプション) -:品揃えなし ◇:既存品揃えあり

No.	項目	HK	WK	HG	HS	WG	WT	WB	WH	RD	JB
1	本体改新UP HKシリーズ(改新1→2) HSシリーズ(改新2→4)(Nタイプ以外)(改新3→4)(Nタイプ)	●	-	-	●	●	-	-	-	-	-
2	タイプ新設 サザナHSシリーズHタイプ	-	-	-	●	-	-	-	-	-	-
3	タイプ廃番 (HG-A/W WG-A/W RD-G)	-	-	●	-	●	-	-	-	●	-
4	戸建SB「設置必要寸法」変更 対象:1616、1620、1624サイズ(SB外法+70mm) ※HK-Bタイプ、HS-Fタイプは基本仕様スリム構造になります。	●	-	-	●	-	-	-	-	-	-
5	サザナPタイプ温度調節ハンドル変更(詳細次ページ)	-	-	-	●	-	-	-	-	-	-
6	サザナSタイプ水栓カバー色変更(シルバー固定)	-	-	-	●	-	-	-	-	-	-
7	壁柄(ドレープコーラル・プリズムブルー)追加	-	-	-	○	○	○	-	-	○	-
8	壁柄(クリアダークグレー・プリエダークグレー)追加	-	-	-	○	-	-	-	-	-	-
9	床ワイパー洗淨(きれい除菌水)追加	◇	◇	-	○ ※2	○ ※3	-	-	-	-	-
10	浴室テレビ(24V型ワイド)新設 16型ワイドは廃番	○	○	-	○	○	○	○	○	○	-
11	浴室・洗面所あたたか快適セット追加	◇	◇	-	○	○	○	○	○	-	-
12	浴槽・床きれい快適セット追加	◇ ※1	-	-	○ ※1	-	-	-	-	-	-
13	お掃除ラクラクカウンター色追加(シルバー・ネイビー)	-	-	-	○ ※4	○ ※3	-	-	-	-	-
14	水栓カバー色追加(ネイビー)	-	-	-	○ ※5	-	-	-	-	-	-
15	収納棚追加(ネイビー)(カウンター下収納棚も同様)	-	-	-	○	○ ※3	-	-	-	-	-
16	お掃除ラクラクほっकारリ床色追加(コーラル・ライトブラウン)	-	-	-	○	○	-	-	-	○ ※10	-
17	コンフォートウエーブシャワー(メタル調)	◇	◇	-	● ※6	● ※7	○	○	○	○	-
18	コンフォートウエーブシャワー(ホワイト)	-	-	-	● ※8	● ※9	○	○	○	-	○
19	コンフォートウエーブクリックシャワー(ホワイト)	-	-	-	○	○	○	○	○	○ ※11	○
20	給水・給湯壁接続用エルボ先出対応セレクト (給水・給湯エルボなし)新設	-	○	-	-	○	○	○	○	-	-
21	ダウンライト外径変更	◇	◇	-	○	○	○	○	-	◇	-
22	ドア(樹脂製レバーハンドル)の仕様変更 ※詳細は本号P.49ご参照ください。	-	-	-	-	-	-	-	-	-	○

※1:寒冷地は「浴槽・床きれい快適セット」の品揃えございません。

※2:Fタイプ・カラリ床選択時を除く

※3:Xタイプのみ

※4:P/T/S/Nタイプのみ

※5:P/Nタイプのみ

※6:Nタイプはオプション

※7:D/T/Nタイプはオプション

※8:H/P/T/S/Fタイプはオプション

※9:X/Fタイプはオプション

※10:K/D/Vタイプのみ

※11:V/Sタイプのみ

変更点

■サザナPタイプ温度調節ハンドル回転方向変更(詳細)



温度調節
(熱くする場合)左回転
(冷たくする場合)右回転

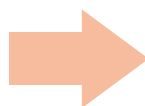

温度調節
(熱くする場合)右回転
(冷たくする場合)左回転

<対象シリーズ>

サザナHSシリーズPタイプ(改新4) ※北海道サザナ・寒冷地含む

品番・価格一覧

セレクト記号・セレクト価格について下記販促ツールにて詳細をご確認ください。

切替時期

受注開始日: '19年1月7日

出荷開始日: '19年2月1日

販促ツール

- システムバスルームシンラカタログ('18/12)より掲載を変更いたします。
- マンションリモデルバスルームシンラカタログ('18/12)より掲載を変更いたします。
- 北海道のバスルーム[戸建シンラ]シンラカタログ('18/12)より掲載を変更いたします。
- システムバスルームサザナカタログ('18/12)より掲載を変更いたします。
- マンションリモデルバスルームカタログ('18/12)より掲載を変更いたします。
- 北海道のバスルーム[戸建・集合住宅用]('18/12)より掲載を変更いたします。
- ユニットバスルーム新築マンション用カタログ('18/12)より掲載を変更いたします。

変更理由

意匠性向上のため

変更点

■レバーハンドル内部ケースを樹脂製から金属製に変更し、外観を向上させます

<従来品>



樹脂製



<仕様変更品>



金属(SUS304)製

品番・価格一覧

■対象シリーズとセレクト記号

シリーズ	基本仕様/セレクト記号
EQ	EDFSW、EDFWW
EN	基本仕様、HDFSW、HDMSW、HDMWW
ER	基本仕様、HDFWW
EK	基本仕様、HDFWW
EH	基本仕様、HDFWW
北海道EH	基本仕様
JB	HDM07
JC	基本仕様

セレクト記号・希望小売価格の変更はありません。

切替時期

受注開始日: '19年2月1日

出荷開始日: '19年2月15日

従来品は、'19年1月31日受注をもって、受注停止とさせていただきます。



変更理由

照明市場の流通に合わせるため

変更点

■機能部とリモコン形状を変更いたします

<従来品>

<仕様変更品>

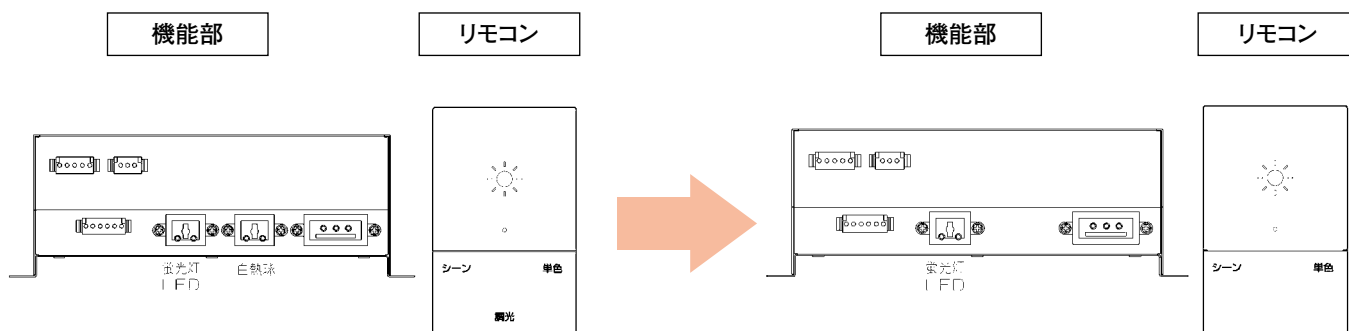

白熱灯向けの調光機能あり

白熱灯向けの調光機能なし

品番・価格一覧



浴槽セット品番・希望小売価格の変更はありません。

切替時期

受注・出荷開始日: '19年2月1日

販促ツール

TOTO 住宅&パブリックカタログ 2019より、今回の変更を反映します。

変更理由

空間コーディネート性向上のため

変更点

<従来品は、'18総合カタログのP.548～549に掲載しています。>

■補強板表面仕上げを塗装仕上げからシート貼り仕上げに変更します

<従来品>

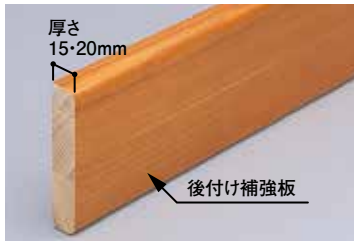

塗装仕上げ

<仕様変更品>



シート貼り仕上げ

■色調のばらつきを抑えた仕上がりで、廊下や階段などの接続設置がしやすくなります



品番・価格一覧

<従来品番>

厚み	幅	長さ	品番	色番	希望小売価格	
15mm	80幅	2m	EWT22DB1US	#NF	¥6,500	
		4m	EWT24DB1US		¥12,600	
	110幅	2m	EWT22DB2US		#PF	¥8,200
		4m	EWT24DB2US		#BF	¥15,800
20mm	80幅	2m	EWT22DB1R	#NW1	¥6,500	
		4m	EWT24DB1R	¥12,600		
	110幅	2m	EWT22DB2R	¥8,200		
		4m	EWT24DB2R	¥15,800		

<仕様変更品番>

厚み	幅	長さ	品番	色番	希望小売価格	
15mm	80幅	2m	EWT42B081	#NF	¥6,500	
		4m	EWT44B081		¥12,600	
	110幅	2m	EWT42B111		#PF	¥8,200
		4m	EWT44B111		#BF	¥15,800
20mm	80幅	2m	EWT42B082	#NW1	¥6,500	
		4m	EWT44B082	¥12,600		
	110幅	2m	EWT42B112	¥8,200		
		4m	EWT44B112	¥15,800		

切替時期

希望小売価格の変更はありません。

受注開始日: '19年3月1日

出荷開始日: '19年4月1日

従来品は、'19年4月1日以降在庫消化後、廃番とさせていただきます。

販促ツール

手すりカタログ('19/2) (カタログNo.400) 【2月発行】



変更理由

搭載している専用ウォシュレットの仕様変更のため

変更点

<従来品は、TOTO 住宅&パブリックカタログ 2018のP.878～879に掲載しています。>

■専用ウォシュレットの仕様を変更します

<クリーン便座(つぎ目なし)>

- ・汚れをはじくクリーン樹脂を採用したクリーン便座。
- ・便座の内側・外側のつぎ目がなくなり、清掃性が向上します。

<従来品>

<仕様変更品>

フラットカウンター多機能トイレパック
専用ウォシュレット
品番 : TCF597

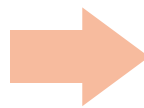

フラットカウンター多機能トイレパック
専用ウォシュレット
品番 : TCF597R

品番・価格一覧

XPDA5RS4111WWG
(XPDA***4~)

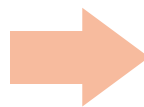

XPDA5RS5111WWG
(XPDA***5~)

希望小売価格の変更はありません。

切替時期

受注開始日: '19年1月7日 出荷開始日: '19年2月1日

従来品は、'19年1月31日の受注をもって受注廃番停止とさせていただきます。

販促ツール

- TOTO 住宅&パブリックカタログ 2019より、今回の変更を反映します。
- トイレパックカタログ('18/12)より今回の変更を反映します。

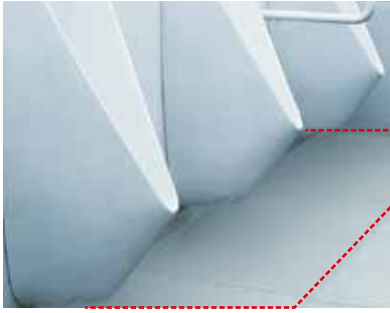

変更理由

安定供給のため

変更点

<従来品は、TOTO 住宅&パブリックカタログ 2018のP.661に掲載しています。>

■厚み、奥行き寸法、材質が変わります

<従来品>

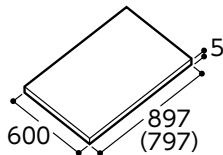

()寸法はAB680の場合

材質:AⅢ施釉

<仕様変更品>

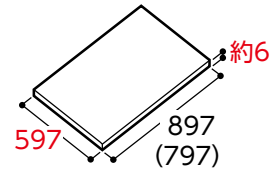

()寸法はAB680Bの場合

材質:BI施釉

■カラーが変わります

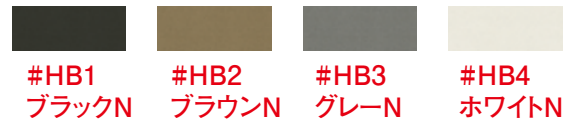
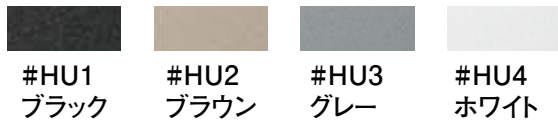

品番・価格一覧

サイズ	品番
600×900角 平	AB690#HU1、HU2、HU3、HU4
600×800角 平	AB680#HU1、HU2、HU3、HU4

サイズ	品番
600×900角 平	AB690B#HB1、HB2、HB3、HB4
600×800角 平	AB680B#HB1、HB2、HB3、HB4

希望小売価格の変更はありません。

切替時期

受注開始日: '19年1月7日

出荷開始日: '19年2月1日

従来品は、'19年4月1日以降在庫消化後、廃番とさせていただきます。

販促ツール

ハイドロセラパブリックおすすめ建材カタログ (No8877) ('18/12) より、今回の変更を反映します。

中止理由

本号P.21～22で紹介した新商品が発売されるため

品番・価格一覧

<従来品は、TOTO 住宅&パブリックカタログ 2018のP.644に掲載しています。>

<廃番対象品>



<おすすめ品>



画像品番:XPU21A

品番	希望小売価格
XPU11	¥243,800

品番	希望小売価格	ターゲットマーク(LED)
XPU21A	¥249,800	なし
XPU22A	¥264,800	あり

※おすすめ品は廃番対象品と給排水位置、バックハンガー固定位置が異なります。施工互換性はありませんのでご注意ください。

受注停止日

’19年2月1日以降、在庫消化後廃番とさせていただきます。

販促ツール

TOTO 住宅&パブリックカタログ 2019より、掲載を削除します。

中止理由

- 本号P.31～32で紹介したエスクアの扉カラーが追加されるため
また、廃番品のお引き合いが少なくなったため
- キャビネットの壁固定ねじ位置変更による品番改定のため

品番・価格一覧

- 【エスクア】 扉カラー 2種（プライスグループ4） 廃番



ルストブルー
色番:B



シアーグレー
色番:Z

- 【エスクア・エスクアLS】 壁固定ねじ位置変更による品番変更
※キャビネットの木さんの位置が変更になりますので、ご注意ください。

<廃番対象品>

		品番
エスクア	トールキャビネット セット品番	LTSHA***AN R/L 1*
		LTSHA***BN R/L 1*
		LTSHA***AG R/L 1*
		LTSHA***BG R/L 1*
	トール用ウォールキャビネット ウォールキャビネット	LWHA***AT R/L 1*
		LWHA***A R/L A1*
		LWHA***C R/L A1*
		LWHA***ANA1*
	洗濯機上オープン棚	LWHA***CNA1*
		LWHA***GEG1*
エスクアLS	トールキャビネット セット品番	LTSLA***AN R/L 1*
		LTSLA***BN R/L 1*
		LTSLA***AG R/L 1*
		LTSLA***BG R/L 1*
	トール用ウォールキャビネット ウォールキャビネット	LWLA***AT R/L 1*
		LWLA***ANA1*
	洗濯機上オープン棚	LWLA***GEG1*

<代替品>

品番
LTSHA***AN R/L 2*
LTSHA***BN R/L 2*
LTSHA***AG R/L 2*
LTSHA***BG R/L 2*
LWHA***AT R/L 2*
LWHA***A R/L A2*
LWHA***C R/L A2*
LWHA***ANA2*
LWHA***CNA2*
LWHA***GEG2*
LTSLA***AN R/L 2*
LTSLA***BN R/L 2*
LTSLA***AG R/L 2*
LTSLA***BG R/L 2*
LWLA***AT R/L 2*
LWLA***ANA2*
LWLA***GEG2*

希望小売価格の変更はありません。

受注停止日

’19年4月30日の受注をもって廃番とさせていただきます。

販促ツール

- エスクア・エスクアLSカタログ(’18/12)より、掲載を削除します。
- 洗面所カタログ(’18/12)より掲載を削除します。
- TOTO 住宅&パブリックカタログ 2019より、掲載を削除します。

中止理由

本号P.38で紹介した仕様変更品が発売されるため

品番・価格一覧

<廃番対象品>

品番
TLCC31E1RZ
TLCC31EL1RZ
TLCC31ELRZ
TLCC31ERZ
TLCF31EZ
TLCF31E1Z
TLCF31ELZ
TLCF31EL1Z
TLG01302Z
TLG01303Z
TLG01305Z
TLG01306Z
TLG02302Z
TLG02303Z
TLG02305Z
TLG02306Z
TLG04302Z
TLG04303Z
TLG04305Z
TLG04306Z
TLS01302Z
TLS01303Z
TLS01305Z
TLS01306Z
TLS04302Z
TLS04303Z



<代替品>

品番
TLCC31E1S
TLCC31EL1S
TLCC31ELS
TLCC31ES
TLCF31ER
TLCF31E1R
TLCF31ELR
TLCF31EL1R
TLG01302JA
TLG01303JA
TLG01305JA
TLG01306JA
TLG02302JA
TLG02303JA
TLG02305JA
TLG02306JA
TLG04302JA
TLG04303JA
TLG04305JA
TLG04306JA
TLS01302JA
TLS01303JA
TLS01305JA
TLS01306JA
TLS04302JA
TLS04303JA

代替品は一般地・寒冷地共用です。
 希望小売価格の変更はありません。
 なお、洗面化粧台用水栓は今回対象外で、切替準備ができましたら
 ご案内致します。

受注停止日

’19年1月7日以降、在庫消化後廃番とさせていただきます。

販促ツール

- 水栓金具カタログ(’19/2)より、掲載を削除します。
- TOTO 住宅&パブリックカタログ 2019より、掲載を削除します。

中止理由

本号P.39で紹介した洗面器セットが仕様変更になるため
(一般地・寒冷地共用のシングル混合水栓のセットに統合します)

■対象のセット品番

3文字目が「B」のセット **LS B 704**..、 **LS B 721**..、 **LS B 722**..

品番・価格一覧

<廃番対象のセット品番>

<代替品>

洗面器	設置形態	排水金具	給水	排水	セット品番
LS704C	壁掛け設置	ワンプッシュ式 (ヘアキャッチャー付き)	壁	壁	LSB704CAPNW
			壁	床	LSB704CASNW
		床	床	LSB704CBSNW	
		ボトルトラップ ワンプッシュ式 (ヘアキャッチャー付き)	壁	壁	LSB704DAPNW
	カウンター設置	ワンプッシュ式 (ヘアキャッチャー付き)	壁	壁	LSB704CAPND
			壁	床	LSB704CASND
		床	床	LSB704CBSND	
		ボトルトラップ ワンプッシュ式 (ヘアキャッチャー付き)	壁	壁	LSB704DAPND
LS721C	壁掛け設置	ワンプッシュ式 (ヘアキャッチャー付き)	壁	壁	LSB721CAPNW
			壁	床	LSB721CASNW
		床	床	LSB721CBSNW	
		ボトルトラップ ワンプッシュ式 (ヘアキャッチャー付き)	壁	壁	LSB721DAPNW
	カウンター設置	ワンプッシュ式 (ヘアキャッチャー付き)	壁	壁	LSB721CAPND
			壁	床	LSB721CASND
		床	床	LSB721CBSND	
		ボトルトラップ ワンプッシュ式 (ヘアキャッチャー付き)	壁	壁	LSB721DAPND
LS722C	壁掛け設置	ワンプッシュ式 (ヘアキャッチャー付き)	壁	壁	LSB722CAPNW
			壁	床	LSB722CASNW
		床	床	LSB722CBSNW	
		ボトルトラップ ワンプッシュ式 (ヘアキャッチャー付き)	壁	壁	LSB722DAPNW
	カウンター設置	ワンプッシュ式 (ヘアキャッチャー付き)	壁	壁	LSB722CAPND
			壁	床	LSB722CASND
		床	床	LSB722CBSND	
		ボトルトラップ ワンプッシュ式 (ヘアキャッチャー付き)	壁	壁	LSB722DAPND



セット品番
LSA704CAPNW
LSA704CASNW
LSA704CBSNW
LSA704DAPNW
LSA704DASNW
LSA704DBSNW
LSA704CAPND
LSA704CASND
LSA704CBSND
LSA721CAPNW
LSA721CASNW
LSA721CBSNW
LSA721DAPNW
LSA721DASNW
LSA721DBSNW
LSA721CAPND
LSA721CASND
LSA721CBSND
LSA722CAPNW
LSA722CASNW
LSA722CBSNW
LSA722DAPNW
LSA722DASNW
LSA722DBSNW
LSA722CAPND
LSA722CASND
LSA722CBSND

希望小売価格の変更はありません。

受注停止日

'18年12月28日の受注をもって廃番とさせていただきます。

中止理由

本号P.12で紹介した新商品が発売されるため

品番・価格一覧

<廃番対象品>



<おすすめ品>



・浴室テレビ(16型ワイド)

対象シリーズ	カラー	セレクト記号	
全シリーズ 共通	ホワイト	FAA3W	FAA4W
	ブラック	FAA3K	FAA4K

・浴室テレビ(16型ワイド)+浴室オーディオ

対象シリーズ	カラー	セレクト記号	
シンラ (HK/WK)	ホワイト	FEE1W	FEE3W
	ブラック	FEE1K	FEE3K
シンラ・RD以外	ホワイト	FEC3W	FEC4W
	ブラック	FEC3K	FEC4K

・浴室テレビ(24V型ワイド)

対象シリーズ	カラー	セレクト記号	
全シリーズ 共通	ホワイト	FAA5W	FAA6W
	ブラック	FAA5K	FAA6K

・浴室テレビ(24V型ワイド)+浴室オーディオ

対象シリーズ	カラー	セレクト記号	
シンラ (HK/WK)	ホワイト	FEE5W	FEE6W
	ブラック	FEE5K	FEE6K
シンラ・RD以外	ホワイト	FEC5W	FEC6W
	ブラック	FEC5K	FEC6K

※新築マンション用RDシリーズは、「FAA4*」「FAA6*」の品揃えはございません。

受注停止日

従来品は、'19年4月30日の受注をもって受注停止とさせていただきます。

販促ツール

- システムバスルームシンラカタログ('18/12)より、掲載を削除します。
- マンションリモデルバスルームシンラカタログ('18/12)より、掲載を削除します。
- 北海道のバスルーム[戸建シンラ]シンラカタログ('18/12)より、掲載を削除します。
- システムバスルームサザナカタログ('18/12)より、掲載を削除します。
- マンションリモデルバスルームカタログ('18/12)より、掲載を削除します。
- 北海道のバスルーム[戸建・集合住宅用]('18/12)より、掲載を削除します。
- ユニットバスルーム新築マンション用カタログ('18/12)より、掲載を削除します。

中止理由

本号P.13で紹介した新商品が発売されるため

品番・価格一覧

<廃番対象品>



品番

PTZ0070

<おすすめ品>



品番

PTZ0080

受注停止日

従来品は、'19年2月1日以降、在庫消化後廃番とさせていただきます。

販促ツール

TOTO 住宅&パブリックカタログ 2019より、掲載を削除します。

中止理由

- シンラHK/サザナHS/マンションリモデルバスルームWGシリーズ(X・D・T・N・Fタイプ):
本号P.11で紹介した新商品が発売されるため
- サザナHGシリーズ/マンションリモデルバスルームWGシリーズ(A・Wタイプ):
本誌'18年6月号P.4~9で紹介した『シンラ』への切り替えがすすんだため
- 新築マンションRDシリーズ(Gタイプ):お引き合いが少なくなったため

品番・価格一覧

<廃番対象品>

品番
HKV****U*X1**
HGV****U*X2**
HSV****U*X2**
HSV****UNX3**
WGV*****AX2*K
WGV*****WX2*K
WGV*****X2*K (A/Wタイプ以外)
RDV****UGX3*K

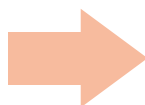

<代替品>

品番
HKV****U*X2**
HKV****U*X2**
HSV****U*X4**
WKV*****X1*K
WGV*****X3*K
代替品なし

受注停止日

従来品は、'19年4月30日の受注をもって受注停止とさせていただきます。

販促ツール

- システムバスルームシンラカタログ('18/12)より、掲載を削除します。
- マンションリモデルバスルームシンラカタログ('18/12)より、掲載を削除します。
- 北海道のバスルーム[戸建シンラ]シンラカタログ('18/12)より、掲載を削除します。
- システムバスルームサザナカタログ('18/12)より、掲載を削除します。
- マンションリモデルバスルームカタログ('18/12)より、掲載を削除します。
- 北海道のバスルーム[戸建・集合住宅用]('18/12)より、掲載を削除します。
- ユニットバスルーム新築マンション用カタログ('18/12)より、掲載を削除します。

中止理由

本号P.26で紹介した新扉が発売されるため

品番・価格一覧

■扉カラー

扉グループ	扉コード	色名称
4A	RGM	イリスマルチカラー
	RGR	シアーグレー
	RGS	ルストブルー
4B1	RG5	ミックスナチュラルウッド
	RG9	ミックスミディアムウッド
	RG6	ミックスブラウンウッド

受注停止日

’19年4月30日の受注をもって廃番とさせていただきます。

販促ツール

ザ・クラッソカタログ(’18/12)より、掲載を削除します。

中止理由

旧型オートソープディスペンサーのカウンター上補給タイプ(下記品番)につきまして、製造終了後10年を経過いたしますので、補修部品の供給を'19年6月末をもちまして終了させていただきます。

今後につきましては代替商品をご確認のうえ、商品ごとの交換を実施いただきますようよろしくお願いいたします。

対象品番一覧

商品名および外観	品番	水石けん吐出		連立数			発売年月	商品製造終了年月	補修部品の終了年月	代替商品 (おすすめ商品)	相違点
		液状	ムース状	1連	2連	3連					
自動水石けん供給栓「オートソープディスペンサー：カウンター上補給タイプ」 	TES131H	●		●			'05/06	'08/11	'19/06	(TLK02S01J + THD86)	ムース状
	TES131MH		●	●						TLK02S01J + THD86	同等仕様
	TES132H	●			●					(TLK02S02J + THD86)	ムース状
	TES132MH		●		●					TLK02S02J + THD86	同等仕様
	TES133H	●				●				(TLK02S03J + THD86)	ムース状
	TES133MH		●			●				TLK02S03J + THD86	同等仕様

<注意>

※代替品のオートソープディスペンサーは、全てムース状吐出です。

※オプションの「水石けん補給口:THD86」を組み合わせることで上補給にできます。

今後のご対応についてのごお願い

お客様より当該機種種の修理、もしくは部品発注を受けられた際は、

- ①旧型オートソープディスペンサー：カウンター上補給タイプ(上記商品番号)は、'19年6月末以降、補修品の供給ができなくなります。
- ②また製品自体も、使用年数から想定すると、老朽化が進んでおりますので、買い替え時期に来ていると思われます。
と説明の上、買い替えを提案してください。

中止理由

旧型医科用アクアオート(下記品番)につきまして、製造終了後10年を経過いたしますので、補修部品の供給を'19年6月末をもちまして終了させていただきます。

今後につきましては代替商品をご確認のうえ、商品ごとの交換を実施いただきますよう
よろしくお願いたします。

対象品番一覧

商品名および 外観	品番	タイプ	発売 年月	商品製造 終了年月	補修部品の 終了年月	おすすめ商品	
自動水栓(単水栓) 	TEL38X (TEL38AX + T406BN)	単水栓	'99/06	'09/06	'19/06	 単水栓・ 光電センサー露出形  光電センサー埋込形	TEN481(単水栓・ 光電センサー露出形) /TEN482(単水栓・ 光電センサー埋込形)
自動水栓(混合栓) 	TEL58X (TEL58AX + T406BN)	混合栓					TEN581(サーモ・ 光電センサー露出形) /TEN582(サーモ・ 光電センサー埋込形)
光電センサー(露出形) 	TES13B ----- TES13BR	露出形	'99/06	'07/11 ----- '09/06	'19/06	 単水栓・ 光電センサー埋込形	上記商品に含みます
光電センサー(埋込形) 	TES14B ----- TES14BR	埋込形		'07/11 ----- '09/06			 サーマタイプ 上記商品に含みます

<注意>※おすすめ商品の医科用アクアオートは光電センサーを含む商品です。

今後のご対応についてのごお願い

お客様より当該機種のご修理、もしくは部品発注を受けられた際は、

- ①旧型医科用アクアオート(上記商品番号)は、'19年6月末以降、補修品の供給ができなくなります。
- ②また製品自体も、使用年数から想定すると、老朽化が進んでおりますので、買い替え時期に来ていると思われます。
と説明の上、買い替えを提案してください。

TVC M

※出稿内容は変更となる場合がありますので、ご了承ください。

TBS系列『プレバト』

放送日	毎週木曜19:00~19:56
放送商品	キッチン ザ・クラッソ「美しいだけのキッチンなんて」篇 浴室 シンラ「ビッグベンに似てる」篇 レスト ネオレスト「ベン」の悲劇」篇
放送内容	30秒のCM

<キッチン篇>



フジテレビ系列『とくダネ!』

放送日	毎週金曜8:00~9:50
放送商品	キッチン ザ・クラッソ「美しいだけのキッチンなんて」篇 浴室 シンラ「ビッグベンに似てる」篇 レスト ネオレスト「ベン」の悲劇」篇
放送内容	30秒のCM

<お風呂篇>



<トイレ篇>



雑誌広告

掲載内容	雑誌名	雑誌発売日	購読対象者
あんしんリモデル	「リライフプラス」	12月14日	お客様

Web広告

「日刊SUMAI」

期間	12月中旬~(予定)
掲載内容	あんしんリモデル

バナー広告

期間	12月1日~24日
掲載商品	シンラ、オクターブ、ドレーナ、あんしんリモデル

動画広告

期間	12月1日~24日
掲載商品	シンラ

ご意見をお寄せください

本誌に対するご要望・ご意見・お気づきの点がございましたら、ぜひお知らせください。
お手数ですが、当ページをコピーの上FAXにて送信頂きますようお願いいたします。

FAX (093) 951-2897

TOTO商品技術部 新商品だより編集係 行

1.本号でわかりにくい・読みにくいページがございましたら、何ページのどのような点が
教えてください。

2.本誌についてご意見・ご要望がございましたら、ご記入ください。

貴社名・部門名

氏名

TEL - -

職種 1.営業 2.事務 3.仕入れ担当 4.その他()

ご協力ありがとうございました。

TOTO

'18/12月号

編集・発行所

〒802-8601 北九州市小倉北区中島2-1-1

TOTO株式会社 商品技術部 新商品だより編集係

FAX(093)951-2897



植林・認証森林