

TOTO

T O T O N E W R E L E A S E

# 新商品 だより

～パートナー様向～

## 【GGシリーズ(浴室水栓)】



コンフォート  
ウェーブシャワーを  
標準搭載して新登場!

NEW  
2019  
2

あしたを、ちがう「まいにち」に。

<b>N</b> 新商品 NEW PRODUCTS	水栓金具	GGシリーズ(浴室水栓)	3~4
	水栓金具	GGシリーズ(キッチン水栓)	5~6
	手すり	パブリック用手すり JIS対応	7~8
<b>A</b> 品揃え追加 ADDITION	水栓金具	GGシリーズ水栓オプション品	9
<b>C</b> 仕様変更 CHANGE	浴室	シャワーハンガー	10
	浴室	シャワーホース	11
	浴室	スライドバー	12
	手すり	インテリア・バー/インテリア・バー(UB後付けタイプ)スライドバー兼用タイプ	13
	水栓金具	分岐金具	14
	トイレ	フラッシュバルブ式便器(C550系)・オートクリーンC・フラッシュバルブ	15~16
	バリアフリー 配慮商品	コンパクト多機能トイレパック	17
	バリアフリー 配慮商品	フラットカウンター多機能トイレパック	18
	トイレ	自動洗浄小便器(UFS900系)用点検口付ライニング	19
	手すり	幼児腰掛便器用手すり(ぞう)	20
	手すり	トイレ用手すり(はね上げタイプ・背もたれ付)包装変更	21
	手すり	パブリック用手すり固定金具(取付プレート)	22
<b>D</b> 生産中止 DISCONTINUATION	水栓金具	浴室用水栓・キッチン用水栓	23~24
	手すり	パブリック用手すり スイングタイプ	25
	手すり	パブリック用手すり	26
<b>A</b> お知らせ ANNOUNCEMENT	洗面所	洗面所暖房機 補修部品供給終了について	27
	マス広告	2月の出稿予定	28
<b>A</b> お詫び APOLOGY	誤記訂正	12月号 P.48『システムバス・ユニットバス』	29

※ 表示価格について

表示価格には消費税相当額は含まれておりません。別途、消費税相当額のご負担をお願いします。

※ 当カタログ記載の仕様、価格は改訂する場合がございますのでご了承ください。

※ 当カタログ記載の商品写真は、印刷色のため実際の色とは多少異なっております。

※ “ウォシュレット”はTOTOの登録商標です。



**コンフォート  
ウェーブシャワーを  
標準搭載して新登場!**

写真品番:TBV03401J

希望小売価格:¥41,300

受注開始日: 3月 1日

出荷開始日: 4月 1日

## 特長

### ■デザインを一新

凹凸の少ないデザイン

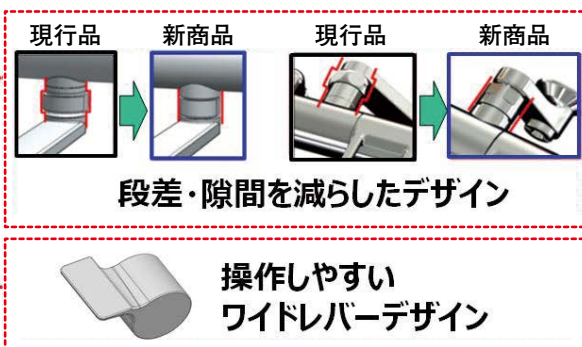

### ■コンフォートウェーブシャワー標準搭載

コンフォートウェーブシャワーを標準搭載



※最低使用水圧0.05MPa  
(クリック、3モードタイプは0.07MPa)

### ■多機能な3モードシャワーも品揃え

お好みのシャワーモードを  
お楽しみいただけます

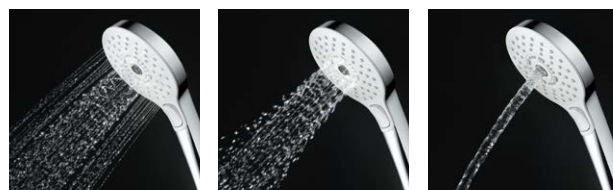

コンフォート  
ウェーブ

アクティブ  
ウェーブ

ウォーム  
ピラー

### 【ウォームピラー】従来シャワーより高い温まり効果

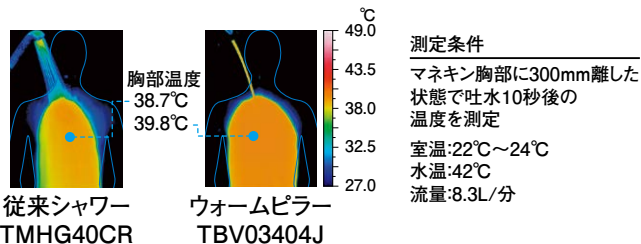







### ■現行同等の省エネ性能

節水率35% (=エアインシャワー同等) のコンフォートウェーブシャワーの採用により、現行同等の省エネ性能: 節湯B1

節湯  
B1







その他

GG水栓(現行品)

種類	取付	仕様		品番	希望小売価格	シャワー	
		本体	スパウト [mm]				
壁付 サメセット 混合水栓		170 mm	TMGG40E	¥39,800			
			TMGG40EZ	¥42,900			
			TMGG40EW	¥47,800			
			TMGG40EWZ	¥50,900			
			TMGG40E3	¥50,200			
			TMGG40E3Z	¥53,300			
			TMGG40J	¥43,600			
			TMGG40JZ	¥46,700			
			TMGG40ECR	¥50,200			
			TMGG40ECRZ	¥53,300			
			TMGG40LER	¥39,800			
			TMGG40LEZ	¥42,900			
	220 mm	TMGG40LEWR	¥47,800				
		TMGG40LEWZ	¥50,900				
		TMGG40LJ	¥43,600				
		TMGG40LJZ	¥46,700				
		TMGG40LLE	¥40,800				
		TMGG40LLEZ	¥43,900				
	70 mm	TMGG40SER	¥39,800				
		TMGG40SEZ	¥42,900				
		TMGG40SEWR	¥47,800				
		TMGG40SEWZ	¥50,900				
		TMGG40SE3R	¥50,200				
		TMGG40SE3Z	¥53,300				
		TMGG40SJ	¥43,600				
		TMGG40SJZ	¥46,700				
		TMGG40SECS	¥50,200				
		TMGG40SECRZ	¥53,300				
		アーチ ハンドル	170 mm		TMGG40QE	¥49,100	
					TMGG40QE3	¥59,500	
	TMGG40QE3Z			¥61,700			
	TMGG40QEW			¥57,100			
	TMGG40QEWZ			¥59,300			
	TMGG40QJ			¥52,900			
	TMGG40QJZ			¥55,100			
	TMGG40QECR			¥59,500			
TMGG40QECRZ	¥61,700						
シャワー 専用	-			TMGG44E	¥40,600		
				TMGG44E3	¥51,000		
				TMGG44ECR	¥51,000		
バス専用	170 mm	TMGG40A	¥32,700	-			
		TMGG40AZ	¥35,800				
取替用	170 mm	TMGG40E1	¥39,900				
		TMGG40E1Z	¥42,100				

※上記以外のGGシリーズ(浴室水栓)は継続販売します。

GG水栓(フルモデルチェンジ品)

種類	取付	仕様		品番	希望小売価格	シャワー		
		本体	スパウト [mm]					
壁付 サメセット 混合水栓		170 mm	TBV03401J	¥41,300				
			TBV03401Z	¥44,400				
			TBV03402J	¥51,300				
			TBV03402Z	¥54,400				
			TBV03403J	¥51,300				
			TBV03403Z	¥54,400				
			TBV03404J	¥55,300				
			TBV03404Z	¥58,400				
			TBV03405J	¥55,300				
			TBV03405Z	¥58,400				
			TBV03406J	¥41,300				
			TBV03406Z	¥44,400				
	220 mm	TBV03407J	¥51,300					
		TBV03407Z	¥54,400					
		300 mm	TBV03408J	¥42,300				
			TBV03408Z	¥45,400				
			TBV03409J	¥40,800				
			TBV03409Z	¥44,400				
	TBV03410J		¥50,800					
	TBV03410Z		¥54,400					
	0 mm	TBV03411J	¥50,800					
		TBV03411Z	¥54,400					
		TBV03412J	¥54,800					
		TBV03412Z	¥58,400					
		TBV03413J	¥54,800					
		TBV03413Z	¥58,400					
		アーチ ハンドル	170 mm		TBV03414J	¥50,100		
					TBV03414Z	¥52,300		
					TBV03415J	¥60,100		
					TBV03415Z	¥62,300		
					TBV03416J	¥60,100		
					TBV03416Z	¥62,300		
	TBV03417J			¥64,100				
	TBV03417Z			¥66,300				
	シャワー 専用			-	TBV03418J	¥41,600		
					TBV03419J	¥51,600		
TBV03420J					¥55,600			
バス専用	170 mm			TBV03421J	¥33,700	-		
		TBV03421Z	¥36,800					
取替用	170 mm	TBV03422J	¥41,400					
		TBV03422Z	¥43,600					

※「TBV034」から始まる品番になります。  
※新旧のシャワーヘッドは1対1で対比しているわけではありません。

販促ツール

- 水栓金具カタログ('19/2)(カタログNo.154)【2月発行】
- TOTO 住宅&パブリックカタログ【2月発行】(有償)P.468、471、475
- GG水栓切替下敷き('19/2)(カタログNo.1334)【2月発行】



**デザインを一新して  
新登場!**

写真品番:TKS05301J

希望小売価格:¥30,800

受注開始日: 3月 1日

出荷開始日: 4月 1日

**特長**

**■デザインを一新**

洗練されたコンテンポラリー調デザイン



お掃除しやすい継ぎ目をなくした  
ノイズレスデザイン



**■進化したマイクロソフト吐水**

水はねしにくさと洗浄力を両立した  
進化したマイクロソフト



**■操作性を向上**

大きな鍋も洗いやすい広い吐水口空間

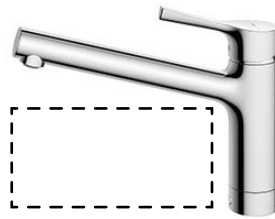

操作が容易な先端  
切り替え



取り回し性が向上した  
コンパクトヘッド



**■お求めやすくなった浄水器兼用水栓**

希望小売価格が下がりお求め安くなった  
浄水器兼用水栓



・固定タイプ :¥39,800  
・プルアウトタイプ:¥49,800













**■現行同等の省エネ性能**

エコシングルを継続採用により、現行同等の省エネ性能：節湯C1



## その他

## GG水栓(現行品)

取付	仕様	外観	品番	価格	
台付シングル混合水栓	ノーマル		TKGG31E	¥29,100	
			TKGG31EZ	¥29,100	
	(現行品では品揃えなし)				
	吐水切替		TKGG31EC	¥32,400	
			TKGG31ECZ	¥32,400	
			TKGG31EB	¥42,300	
			TKGG31EBZ	¥42,300	
	プルアウト		TKGG32EBS	¥56,500	
			TKGG32EBSZ	¥58,900	
			TKGG32EB1S	¥50,800	
			TKGG32EB1SZ	¥53,200	
	浄水固定		TKGG38E1	¥48,300	
	浄水プルアウト		TKGG38ER	¥58,300	
			TKGG38ERZ	¥58,300	
分岐口付		TKGG31EW	¥39,100		
分岐金具付		TKHG31EH	¥47,100		
分岐金具付吐水切替		TKGG31ECH	¥50,400		
2穴	ノーマル		TKGG33E	¥31,000	
			TKGG33EZ	¥31,000	
壁付シングル混合水栓	ノーマル		TKGG30E	¥26,700	
			TKGG30EZ	¥28,500	
			(現行品では品揃えなし)		

※上記以外のGGシリーズ(キッチン水栓)は継続販売します。

## GG水栓(フルモデルチェンジ品)

外観	品番	価格	補足
	TKS05301J ※1	¥30,800	・一般地・寒冷地共用
	TKS05302J ※1	¥28,800	・一般地・寒冷地共用 ・樹脂ハンドル
	TKS05303J	¥35,800	・一般地・寒冷地共用
	TKS05304J	¥45,000	・一般地・寒冷地共用
	TKS05305J	¥56,500	-
	TKS05305Z	¥58,900	
	TKS05306J	¥54,000	・樹脂ハンドル
	TKS05306Z	¥56,400	
	TKS05307J	¥39,800	-
	TKS05308J	¥49,800	-
	TKS05308Z	¥49,800	
	TKS05309J	¥40,800	-
(P.1037 廃番品情報ご参照)			
	TKS05310J ※1	¥32,700	・一般地・寒冷地共用
	TKS05311J ※1	¥28,000	・一般地・寒冷地共用
	TKS05312J ※1	¥26,000	・一般地・寒冷地共用 ・樹脂ハンドル

※「TKS05」から始まる品番になります。

※1 浄水器用アダプタは同梱しておりません。  
吐水口先端に浄水器を設置する場合、  
浄水器用アダプタTHYB69¥150が別途  
必要になる場合があります。

## 販促ツール

- 水栓金具カタログ('19/2)(カタログNo.154)【2月発行】
- TOTO 住宅&パブリックカタログ 2019【2月発行】(有償)P.434、441～447
- GG水栓切替下敷き('19/2)(カタログNo.1334)【2月発行】



**手すりの JIS規格 (JIS T 9282 福祉用具—固定形手すり) に対応**

写真品番:T112HK7R#NW1



希望小売価格:¥127,000

受注開始日: 3月 1日  
出荷開始日: 4月 1日

**特長**

■全てのパブリック用手すり (T112、T113、T114、T115) で始まる品番は JIS T 9282を満たします (特注品は除く)

※「JIS T 9282 福祉用具—固定形手すり」の概要と対応状況

項目	JIS規格	TOTO	
		従来品	新商品
握り径	Φ25~45mm	φ34mm	
強度	鉛直 1,200N以上	鉛直 1,500N	
	水平 600N以上	水平 800N	
製品間すき間	閉じた空間 120mm以下		
表示	製品・説明書へ 最大使用者体重を記載	記載なし	記載追加

■はね上げタイプ (紙巻器付) は形状が変更となります



紙巻器は左右勝手に合わせて、現場での取り付けとなります。(L/R共通品番となります)

## その他

### ■品揃え

				樹脂被覆タイプ	コンビネーションタイプ	ステンレスタイプ	
小便器用				T112CU22	T114CU22	T113BU22	
壁掛洗面器用	P型	床壁固定	前出800	T112CP23	-	-	
			前出650	T112CP31			
		壁固定	前出800	T112CP28			
腰掛便器用	P型	床壁固定	前出550	T112CP21	T114CP21	T113BP21	
			前出700	T112CP22	T114CP22	T113BP22	
		壁固定	前出550	T112CP26	-	-	
			前出700	T112CP27			
			可動式(はね上げタイプ)	ロック付			長さ600
		長さ700			T112HK7R	T114HK7R	T113HK7R
	長さ800	T112HK8R			T114HK8R	T113HK8R	
	ロックなし	長さ600	T112H6R	-	-		
		長さ700	T112H7R				
		長さ800	T112H8R				
	紙巻器付	長さ700	T112HP7	-	-		
長さ800		T112HP8					

希望小売価格の変更はありません。

従来品は、'19年4月1日以降在庫消化後、廃番とさせていただきます。

※小便器用、P型で取付プレートを使用する場合は、本号P.22をご確認をお願いいたします。

## 販促ツール

- 手すりカタログ('19/2)(カタログNo.400)【2月発行】
- TOTO 住宅&パブリックカタログ 2019【2月発行】(有償)P.847~859









**GGシリーズ水栓の  
新登場にともない、  
専用オプション品を品揃え!**

写真品番:THYB25-2

希望小売価格:¥5,800

受注開始日: 3月 1日  
出荷開始日: 4月 1日

### 品番・価格一覧

外観	品名	品番	希望小売価格	補足
	キッチンスプレー	THYB25-2	¥5,800	吐水口にセットするだけで簡単にソフト吐水とシャワー吐水機能を付けられます。
	調圧弁	THJ45	¥4,950	クリック機構付きのシャワーヘッドに交換する際に使用する調圧弁です。
	断熱脚カバー	THD95	¥730	水栓の脚に触れても熱くなく、より安全性を高められます。
	ハイカットユニット	THD10-2	¥7,700	シャワーをお使いの際に、高温出湯時に瞬時に流量を絞り、より安全性を高められます。
	シャワーホース	THYC77LLC	¥4,250	取替用の新シルバーホースです。

### 販促ツール

- TOTO 住宅&パブリックカタログ 2019
- 水栓金具カタログ('19/2) (カタログNo.154)【2月発行】



### 変更理由

GGシリーズ(浴室水栓)の新登場  
にともなう仕様変更のため

### 変更点

<従来品は、TOTO 住宅&パブリックカタログ 2018のP.468、980、981に掲載しています。>

■テーパー角度3°にも対応できるように変更し、継ぎ手の見え方が変わります(樹脂・めっき)

<従来品>



テーパー角度5.7°対応

<仕様変更品>



テーパー角度5.7°と、3°に対応

■形状が変更になります(樹脂)



側面:上下平行

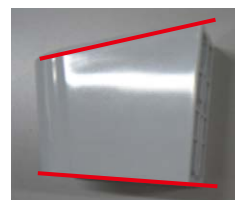

側面:上下斜め

### 品番・価格一覧

仕様	品番
樹脂	THYC47
めっき・角度調整式	THYC51



品番
THYC47R
THYC51R

希望小売価格の変更はありません。

### 切替時期

受注開始日: '19年3月1日

出荷開始日: '19年4月1日

従来品は、'19年4月1日以降在庫消化後、仕様変更品に自動切り替えとさせていただきます。

### 販促ツール

●TOTO 住宅&パブリックカタログ 2019より、今回の変更を反映します。

●水栓金具カタログ('19/2)より、今回の変更を反映します。



## 変更理由

GGシリーズ(浴室水栓)の新商品にともなう仕様変更のため

## 変更点

<従来品は、TOTO 住宅&パブリックカタログ 2018のP.978、979に掲載しています。>

■台紙裏面の説明内容(水栓金具本体適合メーカー表)を変更します

<従来品>

<仕様変更品>

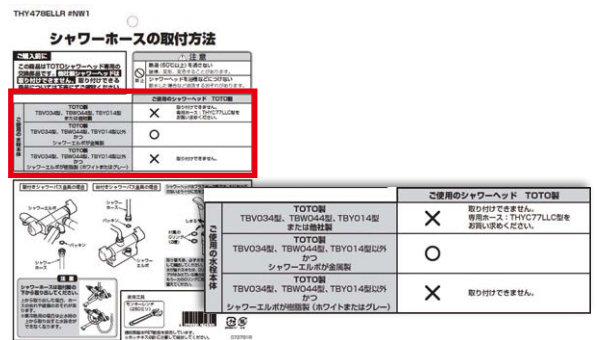

## 品番・価格一覧

仕様	品番
フレキホース・長さ1.2m	THY478FS
フレキホース・長さ1.4m	THY478FLS
フレキホース・長さ1.6m	THY478FLLS
樹脂ホース(ホワイトグレー)・長さ1.6m	THY478ELL#NG2
樹脂ホース(ホワイト)・長さ1.6m	THY478ELL#NW1
樹脂ホース(メタル調)・長さ1.6m	THYC40LL

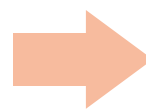

品番
THY478FN
THY478FLN
THY478FLLN
THY478ELLR#NG2
THY478ELLR#NW1
THYC40LLR

希望小売価格の変更はありません。

## 切替時期

受注開始日: '19年3月1日

出荷開始日: '19年4月1日

従来品は、'19年4月1日以降在庫消化後、仕様変更品に自動切り替えとさせていただきます。

## 販促ツール

- TOTO 住宅&パブリックカタログ 2019より、今回の変更を反映します。
- 水栓金具カタログ('19/2)より、今回の変更を反映します。



### 変更理由

GGシリーズ(浴室水栓)のフルモデルチェンジにともなう仕様変更のため

### 変更点

<従来品は、TOTO 住宅&パブリックカタログ 2018のP.820~822に掲載しています。>

■テーパ角度3°にも対応できるように変更し、継ぎ手の見え方が変わります

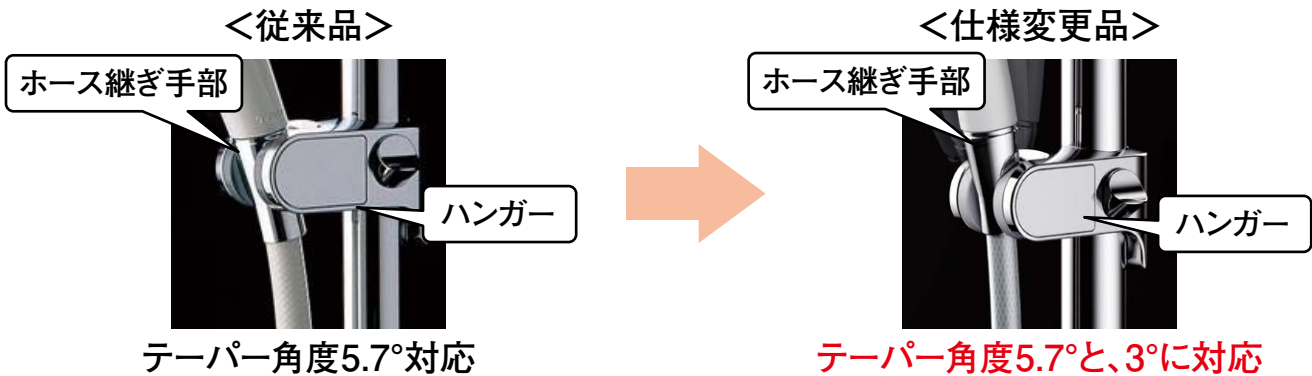

### 品番・価格一覧

品番	品番
TS131A1	TBW04003J

希望小売価格の変更はありません。

### 切替時期

受注開始日: '19年3月1日

出荷開始日: '19年4月1日

従来品は、'19年4月1日以降在庫消化後、仕様変更品に自動切り替えとさせていただきます。

### 販促ツール

- TOTO 住宅&パブリックカタログ 2019より、今回の変更を反映します。
- 水栓金具カタログ('19/2)より、今回の変更を反映します。

### 変更理由

発注時の負荷軽減のため

### 変更点

<従来品は、TOTO 住宅&パブリックカタログ 2018のP.525、531に掲載しています。>

- シャワーハンガーを左右兼用に変更します
- 施工時に使い勝手に合わせて左右組換えができます



<従来品>



<仕様変更品>



※ハンガー部がフロントオープンからサイドオープンになります。

### 品番・価格一覧

<従来品>

シリーズ名	品番	希望小売価格
インテリア・バースライドバー兼用タイプ	TS135GY12N#	¥25,000
	TS135GY12LN#	¥25,000
インテリア・バー(UB後付けタイプ) スライドバー兼用タイプ	TS135GU12S#	¥31,300
	TS135GU12LS#	¥31,300

<仕様変更品>

品番	希望小売価格
TS135GY12RR#	¥25,000
TS135GU12N#	¥31,300



希望小売価格の変更はありません

### 切替時期

見積開始日: '19年2月1日 受注開始日: '19年3月1日 出荷開始日: '19年4月1日  
従来品は、'19年4月1日以降在庫消化後廃番とさせていただきます。

### 販促ツール

- TOTO 住宅&パブリックカタログ 2019より、今回の変更を反映します。
- 手すりカタログ('19/2)より、今回の変更を反映します。



### 変更理由

GGシリーズ(キッチン水栓)新登場にともなう仕様変更のため

### 変更点

<従来品は、TOTO 住宅&パブリックカタログ 2018のP.437、440、446に掲載しています。>

■アダプター内に逆止弁を追加した仕様に変更になります(下図青部分)

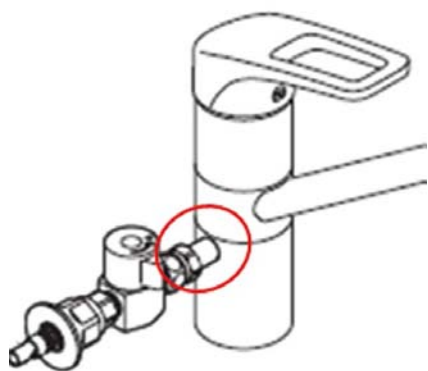

<従来品>



<仕様変更品>

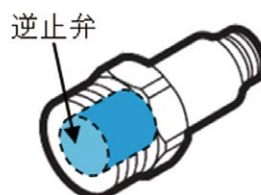

シングルレバー混合水栓TKS05309には、必ず逆止弁付きのTHF22R、THF23R、THF23-1Rをご選定ください。

### 品番・価格一覧

仕様	品番
食器洗い乾燥機	THF22
アルカリ7、アルカリスリム	THF23
他社浄水器	THF23-1



品番
THF22R
THF23R
THF23-1R

希望小売価格の変更はありません。

### 切替時期

受注開始日: '19年3月1日

出荷開始日: '19年4月1日

従来品は、'19年4月1日以降、仕様変更品に自動切り替えとさせていただきます。

### 販促ツール

- TOTO 住宅&パブリックカタログ 2019より、今回の変更を反映します。
- 水栓金具カタログ('19/2)より、今回の変更を反映します。

### 変更理由

節水性向上のため

### 変更点

<従来品は、TOTO 住宅&パブリックカタログ 2018のP.602、626、634に掲載しています。>

■大便器(C550系)の便器標準洗浄水量を、大8L、小6Lから**大6L、小5L**に変更します。JIS区分がC1810Rから、該当区分なしとなります。

■オートクリーンCおよびフラッシュバルブの便器標準洗浄水量※の調節範囲を、大8～16L、小6～10Lから**大6～16L、小5～10L**に変更します。

※オートクリーンC(人体感知センサーなしタイプ)およびフラッシュバルブは、大洗浄のみです。

※工場出荷時は、従来通り大10L、小7Lの設定です。セットする大便器や汚物流しの標準洗浄水量に合わせて、現場にて設定ください。

■オートクリーンCおよびフラッシュバルブの水量ラベルに、「5」※1、「6」※2を追加します。

※1 オートクリーンCの場合。小洗浄水量調節ねじの水量ラベルに「5」を追加。

※2 フラッシュバルブの場合。水量調節ねじの水量ラベルに「6」を追加。

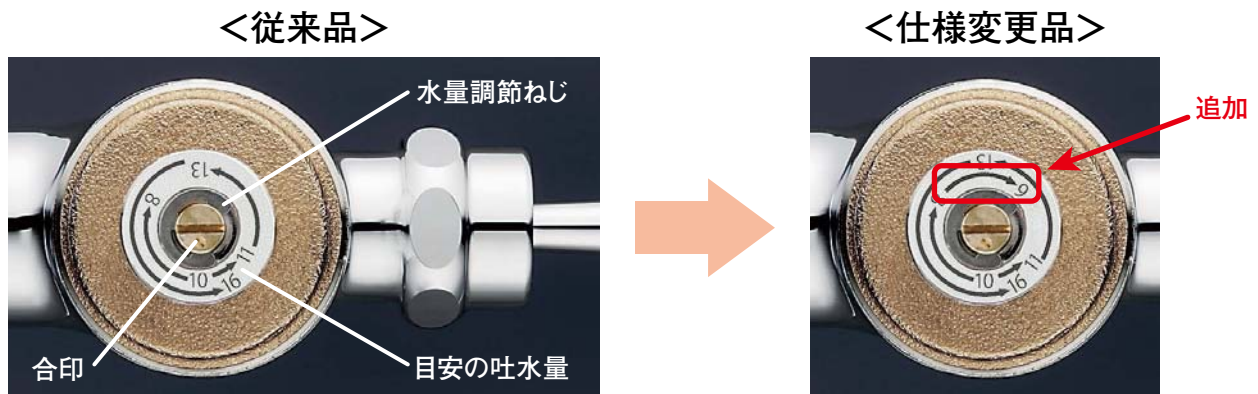

※画像はフラッシュバルブの場合

■大便器・オートクリーンC・フラッシュバルブ共に、外観および施工方法の変更はありません。

## 品番・価格一覧

### <大便器>

品名	品番
壁掛壁排水大便器	C550SU

### <従来品>

### <仕様変更品>

品番
C550NU

### <オートクリーンC・手動フラッシュバルブ>

仕様				品番	
タイプ	心間[mm]	使用水			
オートクリーンC	露出	WL連動	120	水道水	TEFV70E
				再生水	TEFV80E
		180※1	水道水	TEFV70EC	
			再生水	TEFV80EC	
		人感センサーなし	120	水道水	TEFV70U
				再生水	TEFV80U
	180※1	水道水	TEFV70UC		
		再生水	TEFV80UC		
	人感センサー付	120	水道水	TEFV70UH	
			再生水	TEFV80UH	
		180※1	水道水	TEFV70UHC	
			再生水	TEFV80UHC	
埋込	人感センサーなし	120	水道水	TEFV75U	
			再生水	TEFV85U	
フラッシュバルブ	一般地	ハンドル	120	水道水	TV550R
				再生水	TV650R
		180※1	水道水	TV550CR	
			再生水	TV650CR	
	ボタン	120	水道水	TV552R	
			再生水	TV652R	
寒冷地	ハンドル	120	水道水	TV550MR	

### <仕様変更品>

品番
TEFV70ER
TEFV80ER
TEFV70ECR
TEFV80ECR
TEFV70UR
TEFV80UR
TEFV70UCR
TEFV80UCR
TEFV70UHR
TEFV80UHR
TEFV70UHC R
TEFV80UHC R
TEFV75UR
TEFV85UR
TV550S
TV650S
TV550CS
TV650CS
TV552S
TV652S
TV550MS

※1 C550系との組み合わせ用ではありませんが、部品共通化のため品番変更となります。

希望小売価格の変更はありません。

## 切替時期

受注開始日: '19年3月1日

出荷開始日: '19年4月1日

### <大便器>

従来品は、'19年4月1日以降在庫消化後、廃番とさせていただきます。

### <オートクリーンC・フラッシュバルブ>

従来品は、'19年4月1日以降在庫消化後、仕様変更品に自動切り替えとさせていただきます。

## 販促ツール

TOTO 住宅&パブリックカタログ 2019より、今回の変更を反映します。





### 変更理由

手すりJIS規格「福祉用具-固定手すり-」  
JIS T 9282(2018年2月制定)に  
適合させるため

### 変更点

<従来品は、TOTO 住宅&パブリックカタログ 2018のP.880~885に掲載しています。>

#### ■手すりの仕様を変更します

<従来品>

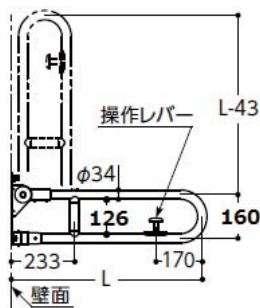

はね上げ手すり(UAT112HK6\*)  
製品間すき間:126mm  
心-心寸法 :160mm

<仕様変更品>

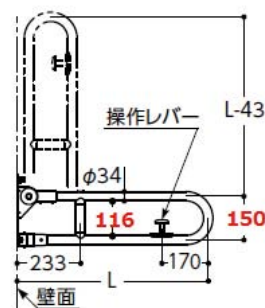

はね上げ手すり(UAT112HK6R\*)  
製品間すき間:116mm  
心-心寸法 :150mm

※はね上げ手すり・L型手すり共に本体へ  
製品品番ラベル(JIS仕様)を添付追加します。

### 品番・価格一覧

車いす・オストメイト対応セット

UADA ① ② ③ ④ ⑤ ⑥ ⑦ ⑧ ⑨ ⑩ ⑪ ⑫

乳幼児連れ対応セット

UADB ① ② ③ ④ ⑤ ⑥ ⑦ ⑧ ⑨ ⑩ ⑪ ⑫

車いす・オストメイト対応セット

UADA ① ② ③ ④ ⑤ ⑥ ⑦ ⑧ ⑨ ⑩ ⑪ ⑫ A

乳幼児連れ対応セット

UADB ① ② ③ ④ ⑤ ⑥ ⑦ ⑧ ⑨ ⑩ ⑪ ⑫ A

希望小売価格の変更はありません。

### 切替時期

受注開始日: '19年3月1日      出荷開始日: '19年4月1日  
従来品は、'19年3月29日受注をもって廃番とさせていただきます。

### 販促ツール

- TOTO 住宅&パブリックカタログ 2019より、今回の変更を反映します。
- トイレパックカタログ('18/12)より、今回の変更を反映しております。
- パブリックトイレ・洗面カタログ('18/12)より、今回の変更を反映しております。

# C仕様変更 | フラットカウンター多機能トイレパック

バリアフリー配慮商品



## 変更理由

手すりJIS規格「福祉用具-固定手すり-」  
JIS T 9282(2018年2月制定)に  
適合させるため

## 変更点

＜従来品は、TOTO 住宅&パブリックカタログ 2018のP.880～885に掲載しています。＞

■はね上げ手すり、L型手すり共に本体へ製品品番ラベル(JIS仕様)を添付追加します。

＜従来品＞

ラベル添付なし

＜仕様変更品＞

製品品番ラベル(JIS仕様)

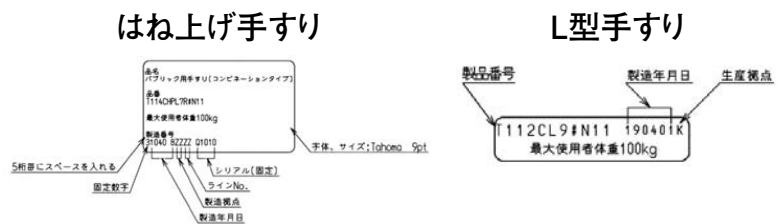

※はね上げ手すりのサイズ変更なし(JIS適合のため)

## 品番・価格一覧

品番・希望小売価格の変更はありません。

## 切替時期

受注開始日: '19年3月1日

出荷開始日: '19年4月1日

従来品は、'19年3月29日受注をもって廃番とさせていただきます。

## 販促ツール

- TOTO 住宅&パブリックカタログ 2019より、今回の変更を反映します。
- トイレパックカタログ('18/12)より、今回の変更を反映しております。
- パブリックトイレ・洗面カタログ('18/12)より、今回の変更を反映しております。



### 変更理由

手すり仕様変更に伴う、取り付け位置が変更になるため

### 変更点

<従来品は、TOTO 住宅&パブリックカタログ 2018のP.652に掲載しています。>

- 自動洗浄小便器 (UFS900系) 用点検口付ライニングを仕様変更します  
「手すり設置用加工」下側の加工位置が10mm上がります



### 品番・価格一覧

UAUN5  ※②の選択肢が変わります。

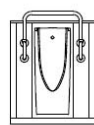
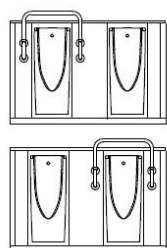

なし  
あり(左端)  
または1連の手すり加工あり  
あり(右端)

<従来品>

N  
L  
R



<仕様変更品>

N  
S  
U

- ※従来品の「手すり設置加工(L/R)」に小便器用手すり(T112CU22,T113BU22)を設置出来ません。
- ※仕様変更品「手すり設置用加工(S/U)」に小便器用手すり(T112CU2,T113BU2)を設置出来ません。

希望小売価格の変更はありません。

### ■その他

- ・パブリック手すりJIS対応(新商品) P.7~8
- ・パブリック手すり(生産中止) P.26

### 切替時期

受注開始日: '19年3月1日 出荷開始日: '19年4月1日  
従来品は、'19年3月29日をもって受注停止とさせていただきます。

### 販促ツール

- TOTO 住宅&パブリックカタログ 2019より、今回の変更を反映します。
- トイレパックカタログ('18/12)より、今回の変更を反映しております。
- パブリックトイレ・洗面カタログ('18/12)より、今回の変更を反映しております。

### 変更理由

製品安定供給のため

### 変更点

<従来品は、TOTO 住宅&パブリックカタログ 2018のP.955に掲載しています。>

■木部の材質を変更します(木目が若干異なります)

<従来品>



天然木(ホワイトアッシュ)

<仕様変更品>



天然木(ラバーウッド)

### 品番・価格一覧

品番
YYB10P2R#NW1
YYB10P2R#YW

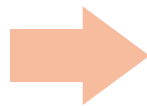

品番
YYB10P2S#NW1
YYB10P2S#YW

希望小売価格の変更はありません。

### 切替時期

受注開始日: '19年3月1日

出荷開始日: '19年4月1日

従来品は、'19年4月1日以降在庫消化後、廃番とさせていただきます。

### 販促ツール

- TOTO 住宅&パブリックカタログ 2019より、今回の変更を反映します。
- 手すりカタログ('19/2) (カタログNo.400)より、今回の変更を反映します。

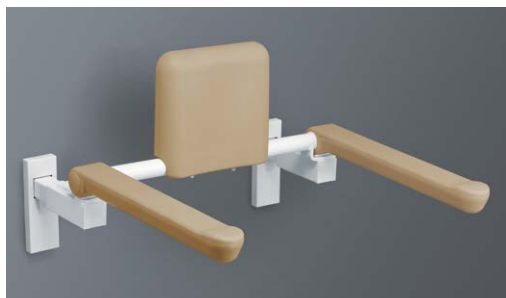

### 変更理由

廃材処理負荷低減、環境配慮のため

### 変更点

<従来品は、TOTO 住宅&パブリックカタログ 2018のP.929、P.930に掲載しています。>

■手すり本体と背もたれを一梱包とします

<従来品>

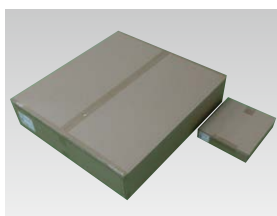

2梱包



<仕様変更品>

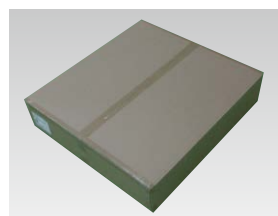

1梱包



手すり本体の中央部に  
背もたれが入ります。

■オプション背もたれは補修品として品揃えします  
(仕様の変更はありません)



### 品番・価格一覧

品名	品番	希望小売価格
トイレ用手すり (はね上げタイプ・背もたれ付) 壁固定タイプ	EWCS770R	¥65,000
	EWCS771R	¥65,000
	EWCS773	¥75,000
トイレ用手すり(はね上げタイプ・ 背もたれ付)床固定タイプ	EWCS772R	¥68,000
	EWCS774	¥78,000
オプション背もたれ	EWCP770R	¥6,000



品名	品番	希望小売価格
トイレ用手すり (はね上げタイプ・背もたれ付) 壁固定タイプ	EW780R	¥65,000
	EW781R	¥65,000
	EW783	¥75,000
トイレ用手すり(はね上げタイプ・ 背もたれ付)床固定タイプ	EW782R	¥68,000
	EW784	¥78,000
背もたれ(補修品)	EW40101	¥6,000

希望小売価格の変更はありません。

### 切替時期

受注開始日: '19年3月1日

出荷開始日: '19年4月1日

従来背もたれ付品番(物流セット品番:EWCS77\*)、オプション背もたれEWCP770Rは、  
'19年3月29日をもって受注停止とさせていただきます。

### 販促ツール

- TOTO 住宅&パブリックカタログ 2019より、今回の変更を反映します。
- 手すりカタログ('19/2)より、今回の変更を反映します。
- 福祉機器カタログ('19/2)より、今回の変更を反映します。

### 変更理由

JIS規格(JIS T 9282 福祉用具—固定形手すり)対応に伴う形状変更のため

### 変更点

<従来品は、TOTO 住宅&パブリックカタログ 2018のP.863に掲載しています。>

■ボルト穴のピッチが変更となります

<従来品>

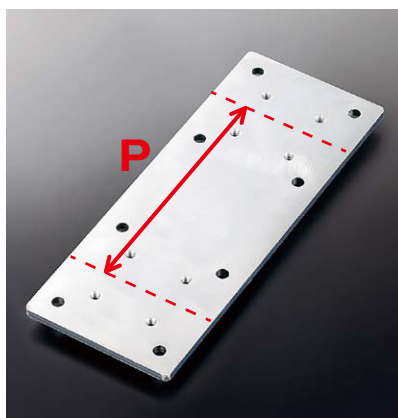

P=160mm

<仕様変更品>

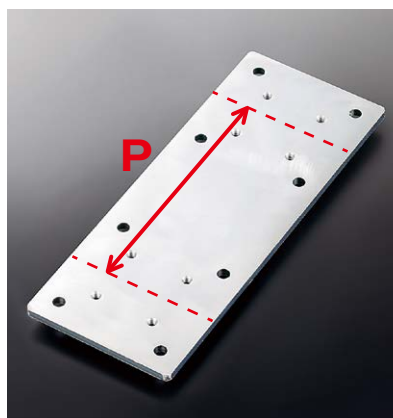

P=150mm

※本号P.7~8で紹介した「パブリック用手すり」JIS対応の新商品に  
従来品の取付プレートはご使用いただけません。

### 品番・価格一覧

取付プレート (パブリック用手すり用)	品番	品番
T112型、T113型	T110D12	T110D62
T114型	T110D39	T110D63

希望小売価格の変更はありません。

### 切替時期

受注開始日: '19年3月1日

出荷開始日: '19年4月1日

従来品は、'19年4月1日以降、対象手すりの廃番と合わせて廃番とさせていただきます。

### 販促ツール

- TOTO 住宅&パブリックカタログ 2019より、今回の変更を反映します。
- 手すりカタログ('19/2)より、今回の変更を反映します。

### 中止理由

本号P.3～6で紹介した新商品が発売されるため

### 品番・価格一覧

<従来品は、TOTO 住宅&パブリックカタログ 2018のP.434～441、462、465、979に掲載しています。>

#### ■浴室用水栓 (GGシリーズ)

仕様	取付	スパウト [mm]	品番	代替品・おすすめ品
サーモスタット 混合水栓	壁付	170 mm	TMGG40E	TBV03401J
			TMGG40EZ	TBV03401Z
			TMGG40EW	TBV03402J
			TMGG40EWZ	TBV03402Z
			TMGG40E3	TBV03403J
			TMGG40E3Z	TBV03403Z
			TMGG40J	TBV03404J
			TMGG40JZ	TBV03404Z
			TMGG40ECR	TBV03405J または、TBV03403J
			TMGG40ECRZ	TBV03405Z または、TBV03403Z
		220 mm	TMGG40LER	TBV03406J
			TMGG40LEZ	TBV03406Z
			TMGG40LEWR	TBV03407J
			TMGG40LEWZ	TBV03407Z
			TMGG40LJ	—
		300 mm	TMGG40LJZ	—
			TMGG40LLE	TBV03408J
		70 mm	TMGG40LLEZ	TBV03408Z
			TMGG40SER	TBV03409J ※1
			TMGG40SEZ	TBV03409Z ※1
			TMGG40SEWR	TBV03410J ※1
			TMGG40SEWZ	TBV03410Z ※1
			TMGG40SE3R	TBV03411J ※1
			TMGG40SE3Z	TBV03411Z ※1
			TMGG40SJ	TBV03412J ※1
			TMGG40SJZ	TBV03412Z ※1
			TMGG40SECS	TBV03413J ※1 または、TBV03411J ※1
		TMGG40SECRZ	TBV03413Z ※1 または、TBV03411Z ※1	

※1 スパウト0mm仕様となります

仕様	取付	スパウト [mm]	品番	代替品・ おすすめ品
サーモスタット 混合水栓 (アーチハンドル)	壁付	170 mm	TMGG40QE	TBV03414J
			TMGG40QEZ	TBV03414Z
			TMGG40QEW	TBV03415J
			TMGG40QEWZ	TBV03415Z
			TMGG40QE3	TBV03416J
			TMGG40QE3Z	TBV03416Z
			TMGG40QJ	TBV03417J
			TMGG40QJZ	TBV03417Z
			TMGG40QECR	TBV03416J
			TMGG40QECRZ	TBV03416Z
サーモスタット 混合水栓 (シャワー専用)	—	—	TMGG44E	TBV03418J
			TMGG44E3	TBV03419J
			TMGG44ECR	TBV03420J
サーモスタット 混合水栓 (バス専用)	170 mm	—	TMGG40A	TBV03421J
			TMGG40AZ	TBV03421Z
サーモスタット 混合水栓 (取替用)	170 mm	—	TMGG40E1	TBV03422J
			TMGG40E1Z	TBV03422Z

## ■キッチン用水栓(GGシリーズ)

仕様	取付	品番	代替品
台付シングル混合水栓	ノーマル	TKGG31E	TKS05301J
		TKGG31EZ	TKS05301J
	吐水切替	TKGG31EC	TKS05303J
		TKGG31ECZ	TKS05303J
		TKGG31EB	TKS05304J
		TKGG31EBZ	TKS05304J
	プルアウト	TKGG32EBS	TKS05305J
		TKGG32EBSZ	TKS05305Z
		TKGG32EB1S	TKS05306J
		TKGG32EB1SZ	TKS05306Z
	浄水固定	TKGG38E1	TKS05307J
	浄水プルアウト	TKGG38ER	TKS05308J
		TKGG38ERZ	TKS05308Z
	分岐口付	TKGG31EW	TKS05309J
分岐金具付	TKGG31EH	TKS05309J+ THF22R	
分岐金具付 吐水切替	TKGG31ECH	TKS05309J+ THF22R+THYB25-2	
ノーマル	2穴	TKGG33E	TKS05310J
		TKGG33EZ	TKS05310J
壁付シングル混合水栓	ノーマル	TKGG30E	TKS05311J
		TKGG30EZ	TKS05311J

## ■その他水栓金具

商品	品番	おすすめ品
シングルレバー混合水栓	TKC31E	TKS05301J
	TKC31EZ	
シングルレバー混合水栓 ハンドシャワー	TKC32CES	TKS05305J
	TKC32CESZ	TKS05305Z
シャワーホース	THY478EALL	THYC77LLC
	THY435LLCR	

## 受注停止日

### ■浴室用水栓(GGシリーズ)/キッチン用水栓(GGシリーズ)

’19年6月28日の受注をもって廃番とさせていただきます。

(2019年4月1日～6月28日は、注文生産品(注3週)になります)

### ■その他水栓金具

・シングルレバー混合水栓(TKC31E/EZ、TKC32CES/CESZ)は’19年4月1日以降、在庫消化後廃番とさせていただきます。

・シャワーホース(THY478EALL、THY435LLCR)は’19年7月1日以降、在庫消化後廃番とさせていただきます。

## 販促ツール

TOTO 住宅&パブリックカタログ 2019より、掲載を削除します。



中止理由

お引き合いが少なくなったため

品番・価格一覧

<従来品は、TOTO 住宅&パブリックカタログ 2018のP.855に掲載しています。>

<廃番対象品>



スイングタイプ

品番	希望小売価格
T112CSW6N	¥130,000
T112CSW7N	¥132,000
T112CSW8N	¥134,000

<おすすめ品>



はね上げタイプ

※省スペースで対応できる  
はね上げタイプをおすすめします。

品番	希望小売価格
T112HK6R	¥125,000
T112HK7R	¥127,000
T112HK8R	¥129,000

※取付位置、形状、サイズ等異なります。  
施工互換性はございません。

受注停止日

'19年4月1日以降、在庫消化後廃番とさせていただきます。

販促ツール

TOTO 住宅&パブリックカタログ 2019より、掲載を削除します。

## 中止理由

本号P.7～8で紹介した新商品が発売されるため

## 品番・価格一覧

<従来品は、TOTO 住宅&パブリックカタログ 2018のP.847～P.859に掲載しています。>

### <廃番対象品>

		品番
樹脂被覆タイプ	腰掛便器用	T112CP1
		T112CP2
	壁掛洗面器用	T112CP3
	腰掛便器用	T112CP6
		T112CP7
	壁掛洗面器用	T112CP8
		T112CP11
	小便器用	T112CU2
	腰掛便器用 (可動式)	T112H6
		T112H7
		T112H8
		T112HK6
		T112HK7
		T112HK8
T112HPL7S		
T112HPR7S		
T112HPL8S		
T112HPR8S		
ステンレスタイプ	腰掛便器用	T113BP1
		T113BP2
	壁掛洗面器用	T113BP3
	小便器用	T113BU2
	腰掛便器用 (可動式)	T113HK6
		T113HK7
		T113HK8
コンビネーションタイプ	腰掛便器用	T114CP1R
		T114CP2R
	壁掛洗面器用	T114CP3R
	小便器用	T114CU2R
	腰掛便器用 (可動式)	T114HK6
		T114HK7
		T114HK8

### <おすすめ品・代替品>

品番	施工互換性
T112CP21	なし
T112CP22	
T112CP23	
T112CP26	
T112CP27	
T112CP28	
T112CP31	
T112CU22	
T112H6R	あり
T112H7R	
T112H8R	
T112HK6R	
T112HK7R	
T112HK8R	
T112HP7	
T112HP8	
T113BP21	なし
T113BP22	
T113BP23	
T113BU22	あり
T113HK6R	
T113HK7R	
T113HK8R	
T114CP21	なし
T114CP22	
T114CP23	
T114CU22	あり
T114HK6R	
T114HK7R	
T114HK8R	

希望小売価格の変更はありません。

## 受注停止日

'19年4月1日以降、在庫消化後廃番とさせていただきます。

## 販促ツール

TOTO 住宅&パブリックカタログ 2019より、掲載を削除いたします。

洗面所暖房機TYR300シリーズの補修部品供給を下記日程をもちまして終了させていただきます。

### 対象品番一覧

商品名	品番	発売年月	製品製造 終了年月	補修部品供給 終了年月日	代替品 (おすすめ品)
洗面所暖房機  写真はTYR310R	TYR300N	'08年2月	'09年2月	'19年2月28日	TYR330S*
	TYR310R	'08年2月	'09年6月	'19年6月30日	

※TYR330Sは、水まわりネットワークに対応しておりません。

### 今後の対応についてのお願い

お客様より当該機種種の修理、もしくは部品発注を受けられた際は、

- ① 部品供給終了日を過ぎても部品在庫がある場合は、修理対応可能ですが、在庫がなくなり次第、修理が出来なくなります。
- ② 商品自体も使用年数から想定すると、老朽化が進んでおりますので、買い替え時期に来ていると思われれます。

とご説明の上、買い替えをご提案ください。

### TVCM

※出稿内容は変更となる場合がありますので、ご了承願います。

#### TBS系列『プレバト』

放送日	毎週木曜日19:00~19:56
放送商品	キッチン ザ・クラッソ「美しいだけのキッチンなんて」篇 浴室 シンラ「ビッグベンに似てる」篇 レスト ネオレスト「ベン」の悲劇」篇
放送内容	30秒のCM

<キッチン篇>



#### フジテレビ系列『とくダネ!』

放送日	毎週金曜日8:00~9:50
放送商品	キッチン ザ・クラッソ「美しいだけのキッチンなんて」篇 浴室 シンラ「ビッグベンに似てる」篇 レスト ネオレスト「ベン」の悲劇」篇
放送内容	30秒のCM

<お風呂篇>

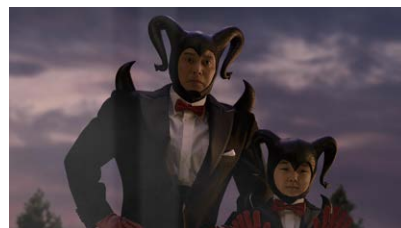

<トイレ篇>



### Web広告

#### 「日刊SUMAI」

期間	2月1日~2月中旬予定
掲載商品	あんしんリモデル

#### バナー広告

期間	2月1日~28日
掲載商品	シンラ、サザナ、ネオレストAH・RH、あんしんリモデル

#### 動画広告

期間	2月1日~28日
掲載商品	シンラ、ネオレストAH・RH

12月号掲載の P.48『仕様変更:システムバス・ユニットバス』に誤りがございました。皆様方には、ご迷惑をおかけし、誠に申し訳ございませんが、ご訂正の上、ご使用くださいますようお願い申し上げます。

訂正事項 :48ページ目  
サザナPタイプ温度調節回転方向

**誤** ■サザナPタイプ温度調節ハンドル回転方向変更(詳細)

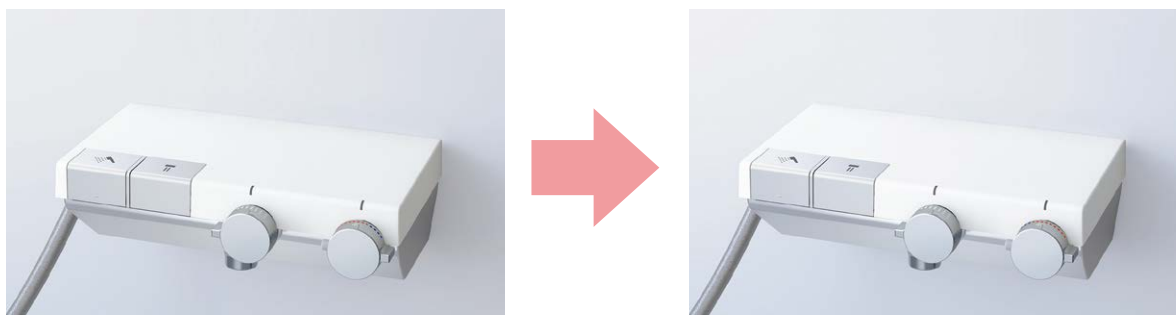

<p>温度調節 (熱くする場合)左回転 (冷たくする場合)右回転</p>	<p>温度調節 (熱くする場合)右回転 (冷たくする場合)左回転</p>
--	--

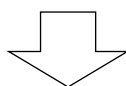

**正** ■サザナPタイプ温度調節ハンドル回転方向変更(詳細)

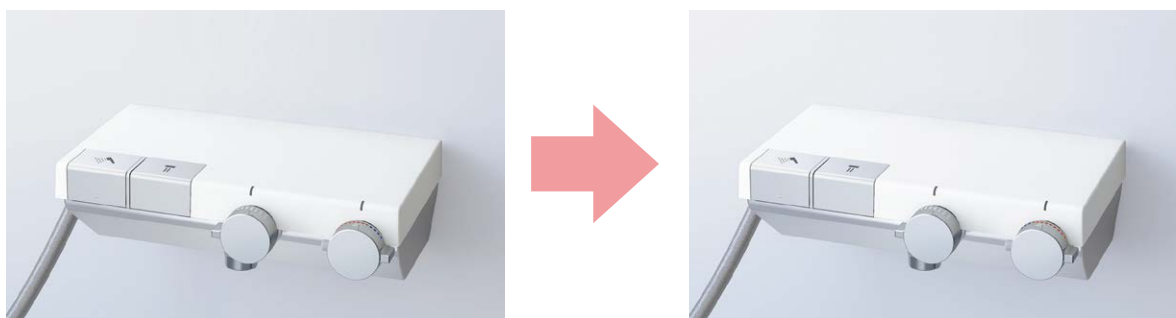

<p>温度調節 (熱くする場合)右回転 (冷たくする場合)左回転</p>	<p>温度調節 (熱くする場合)左回転 (冷たくする場合)右回転</p>
--	--



## ご意見をお寄せください

本誌に対するご要望・ご意見・お気づきの点がございましたら、ぜひお知らせください。  
お手数ですが、当ページをコピーの上FAXにて送信頂きますようお願いいたします。

# FAX (093) 951-2897

TOTO商品技術部 新商品だより編集係 行

1.本号でわかりにくい・読みにくいページがございましたら、何ページのどのような点が  
教えてください。

2.本誌についてご意見・ご要望がございましたら、ご記入ください。

貴社名・部門名

氏名

TEL - -

職種 1.営業 2.事務 3.仕入れ担当 4.その他( )

**ご協力ありがとうございました。**

# TOTO

'19/2月号

編集・発行所

〒802-8601 北九州市小倉北区中島2-1-1

TOTO株式会社 商品技術部 新商品だより編集係

FAX(093)951-2897



植林・認証森林